

Brugervejledning til Dell™ 968 All-In-One Printer (Alt-i-en)

Sådan bestilles blækpatroner eller forbrugsstoffer fra Dell:

1. Dobbeltklik på ikonet på skrivebordet.



2. Besøg Dells websted, eller bestil forbrugsstoffer til Dell-printere pr. telefon.

www.dell.com/supplies

Sørg for at have servicemærkatet til Dell-printeren klar for at få den bedste betjening.

[Yderligere oplysninger](#)

[Om printeren](#)

[Om betjeningspanelets menuer](#)

[Ilægning af papir og originaler](#)

[Udskrivning](#)

[Udskrivning fra et hukommelseskort eller en USB-nøgle](#)

[Kopiering](#)

[Scanning](#)

[Faxning](#)

[Om softwaren](#)

[Netværk](#)

[Vedligeholdelse](#)

[Fejlfinding](#)

[Specifikationer](#)

[Appendiks](#)

[Licensoplysninger](#)

Bemærk, Advarsel og Forsigtig

 **BEMÆRK! BEMÆRK!** angiver vigtige oplysninger, som kan hjælpe dig med at udnytte printeren bedre.

 **MEDDELELSE! MEDDELELSE!** angiver, at der enten er risiko for skade på hardwaren eller risiko for datatab, og forklarer, hvordan du undgår problemet.

 **FORSIGTIG! FORSIGTIG!** angiver, at der er livsfare eller risiko for skade på person eller materiel.

Oplysningerne i dette dokument kan ændres uden varsel.

© 2007 Dell Inc. Alle rettigheder forbeholdes.

Enhver form for reproduktion uden skriftlig tilladelse fra Dell Inc. er strengt forbudt.

Varemærker, der bruges i denne tekst: *Dell*, *DELL*-logoet og *Dell Ink Management System* er varemærker tilhørende Dell Inc. *Microsoft* og *Windows* er registrerede varemærker tilhørende Microsoft Corporation i USA og/eller andre lande. *Windows Server* og *Windows NT* er registrerede varemærker tilhørende Microsoft Corporation. *Windows Vista* er enten et varemærke eller et registreret varemærke tilhørende Microsoft Corporation i USA og/eller andre lande. *Bluetooth* er et registreret varemærke, der ejes af Bluetooth SIG, Inc. og bruges af Dell Inc. under licens. *EMC* er et registreret varemærke tilhørende EMC Corporation. *Corel Snapfire* og *WordPerfect* er varemærker eller registrerede varemærker tilhørende Corel Corporation og/eller datterselskaber i Canada, USA og/eller andre lande.

Andre varemærker og handelsnavne optræder muligvis i dette dokument som reference til enheder, der gør krav på mærkerne og navnene, eller deres produkter. Dell Inc. fraskriver sig enhver ejendomsret til varemærker og handelsnavne bortset fra sine egne.



BEGRÆNSEDE RETTIGHEDER I FORHOLD TIL DE AMERIKANSKE MYNDIGHEDER

Denne software og dokumentation leveres med BEGRÆNSEDE RETTIGHEDER. Brug, reproduktion eller gengivelse af regeringen er underlagt begrænsninger i underafsnit (c)(1)(ii) af paragraffen om rettigheder til tekniske data og computersoftware i DFARS 252.227-7013 og gældende FAR-bestemmelser: Dell Inc., One Dell Way, Round Rock, Texas, 78682, USA.

Model 968

Oktober 2007 SRV FY276 Rev. A00

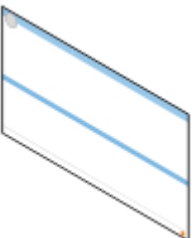
Yderligere oplysninger

Det, du søger	Finder du her
<ul style="list-style-type: none">• Drivere til printeren• <i>Brugervejledning</i>• Valgfri XPS driver	<p data-bbox="395 342 735 371">Cd'en <i>Drivere og værktøjer</i></p>  <p data-bbox="395 685 1528 819">Hvis du har købt Dell-computeren og -printeren på samme tid, er dokumentation og printerdrivere allerede installeret på computeren. Du kan bruge cd'en til at af- eller geninstallere drivere og læse dokumentationen. Der kan være vigtig-filer på cd'en, som omhandler de seneste nyheder om tekniske ændringer af printeren, eller avanceret, teknisk referencemateriale, der henvender sig til erfarne brugere og teknikere.</p> <p data-bbox="395 846 1497 954">Driveren til XML-papirspecifikation (XPS) er en valgfri ekstra driver til Windows Vista™ -brugere, der vil anvende godkendte grafik- og farvefunktioner i XPS. Driveren findes i en zip-fil på cd'en. Du kan finde yderligere oplysninger under Installation af den valgfri XPS-driver.</p>
Oplysninger om installation af printeren	<p data-bbox="395 976 802 1005">Plakaten <i>Installation af printeren</i></p> 
<ul style="list-style-type: none">• Sikkerhedsoplysninger• Oplysninger om installation og brug af printeren• Garantioplysninger	<p data-bbox="395 1290 587 1319"><i>Brugerhåndbog</i></p> 
Ekspresservicekode og servicemærkatnummer	<p data-bbox="395 1738 967 1767">Ekspresservicekode og servicemærkatnummer</p>



Du kan finde yderligere oplysninger under [Ekspresservicekode](#).

- De nyeste drivere til printeren
- Svar på spørgsmål til teknisk service og support
- Dokumentation til printeren

Dells websted til support: support.dell.com

Dells websted til support giver adgang til flere onlineværktøjer, herunder:

- Løsninger - huskereglere og tip til fejlfinding, artikler skrevet af teknikere samt onlinekurser
- Opgraderinger - oplysninger om opgradering af komponenter, f.eks. hukommelse
- Kundeservice - kontaktoplysninger og oplysninger om ordrestatus, garanti og reparation
- Overførsler - drivere
- Referencemateriale – printerdokumentation og produktspecifikationer

- Oplysninger om brugen af Windows Vista
- Dokumentation til printeren

Center for hjælp og support til Windows Vista

1. Klik på  **Hjælp og support**.
2. Indtast et ord eller en sætning, der beskriver problemet, og klik derefter på **pilen**.
3. Klik på det emne, der beskriver problemet.
4. Følg vejledningen på skærmen.

- Oplysninger om brugen af Microsoft® Windows® XP
- Dokumentation til printeren

Center for hjælp og support til Windows XP

1. Klik på **Start**® **Hjælp og support**.
2. Indtast et ord eller en sætning, der beskriver problemet, og klik derefter på **pilen**.
3. Klik på det emne, der beskriver problemet.
4. Følg vejledningen på skærmen.

Faxning

- [Opsætning af printeren med eksterne enheder](#)
- [Afsendelse af en fax](#)
- [Modtagelse af en fax](#)
- [Ændring af faxopsætningen](#)
- [Brug af hurtigopkald](#)
- [Blokering af faxer](#)
- [Oprettelse af faxaktivitetsrapporter](#)

Du kan bruge printeren til at sende og modtage faxer uden at slutte den til en computer.

Dell™ Faxløsninger er desuden samlet på cd'en *Drivere og værktøjer* og bør være installeret sammen med printersoftwaren. Du kan også bruge denne faxsoftware til at sende og modtage faxer. Se [Brug af Dell Faxløsninger](#) for at få yderligere oplysninger.

Udstyr	Fordele	Se dette afsnit
<ul style="list-style-type: none">• printer• telefonledning (medfølger)	Opret kopier, og send og modtag faxer uden brug af en computer.	Direkte tilslutning til et telefonstik i væggen
<ul style="list-style-type: none">• printer• telefon (sælges separat)• to telefonledninger (én medfølger)	<ul style="list-style-type: none">• Brug faxlinjen som en normal telefonlinje.• Sæt printeren op i nærheden af telefonen.• Opret kopier, og send og modtag faxer uden brug af en computer.	Tilslutning til en telefon
<ul style="list-style-type: none">• printer• telefon (sælges separat)• telefonsvarer (sælges separat)• tre telefonledninger (én medfølger)	Modtag både indgående talebeskeder og faxer.	Tilslutning til en telefonsvarer
<ul style="list-style-type: none">• printer• telefon (sælges separat)• computermodem (sælges separat)• tre telefonledninger (én medfølger)• USB-kabel (sælges separat)	Forøg antallet af telefonstik.	Tilslutning til et computermodem

Opsætning af printeren med eksterne enheder

Direkte tilslutning til et telefonstik i væggen

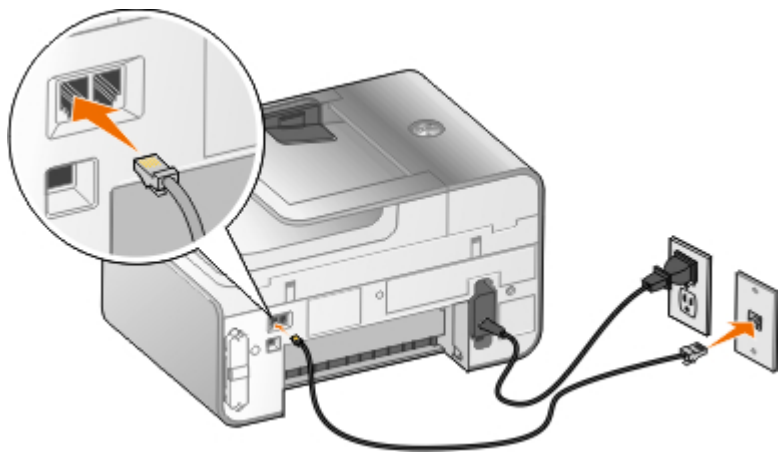

1. Slut telefonledningens ene ende til FAX-porten (FAX - venstre port).
2. Slut den anden ende af telefonledningen til et aktivt telefonstik i væggen.

Tilslutning til en telefon

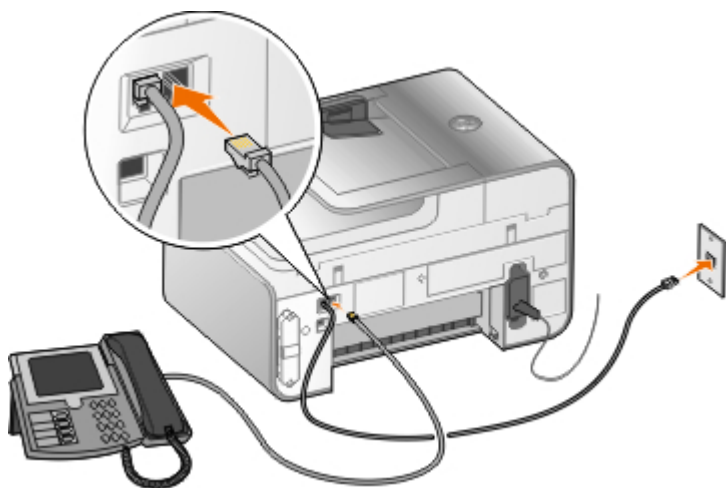

1. Slut en telefonledning fra FAX-porten (FAX - venstre port) på printeren til et aktivt telefonstik i væggen.
2. Fjern det blå beskyttelsesstik fra PHONE-porten (PHONE - højre port).
3. Slut en telefonledning fra telefonen til PHONE-porten (PHONE - højre port).

BEMÆRK! Hvis telefonkommunikationen er seriel i det land, som du befinder dig i (f.eks. Tyskland, Sverige, Danmark, Østrig, Belgien, Italien, Frankrig og Schweiz), skal du fjerne det blå beskyttelsesstik fra PHONE-porten (PHONE - højre port) og indsætte det medfølgende gule afslutningsstik for at få faxenheden til at fungere korrekt. Du kan ikke bruge denne port til ekstra enheder i de pågældende lande.

Hvad gør jeg, hvis jeg har en DSL-forbindelse (Digital Subscriber Line)?

DSL-forbindelser overfører digitale data til en computer via en telefonlinje. Printeren er beregnet til analoge data. Hvis du faxer via en telefonlinje, der er forbundet med et DSL-modem, skal du installere et DSL-filter for at undgå forstyrrelse af det analoge faxmodemsignal.

BEMÆRK! ISDN-modemmer (Integrated Services Digital Network) og kabelmodemmer er ikke faxmodemmer og understøtter ikke fax.

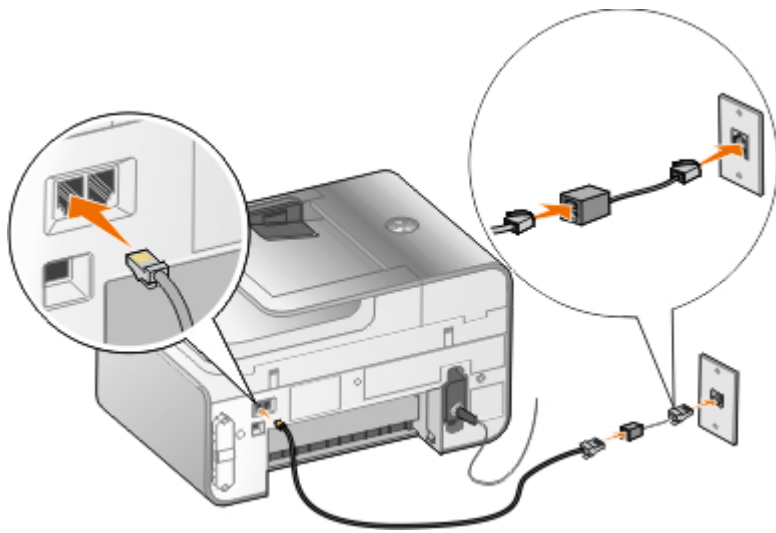

1. Slut DSL-filretet til en aktiv telefonlinje.
2. Slut printeren direkte til udgangen på DSL-filretet.

BEMÆRK! Undlad at installere splittere mellem DSL-filretet og printeren. Kontakt DSL-udbyderen for at få yderligere hjælp.

Tilslutning til en telefonsvarer

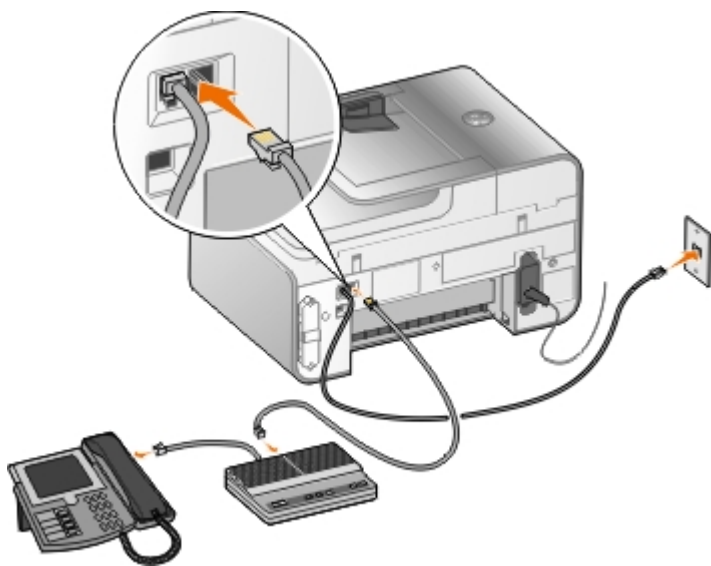

1. Slut en telefonledning fra FAX-porten (FAX - venstre port) på printeren til et aktivt telefonstik i væggen.
2. Fjern det blå beskyttelsesstik fra PHONE-porten (PHONE - højre port).
3. Slut en telefonledning fra telefonsvareren til telefonen.
4. Slut en telefonledning fra telefonsvareren til PHONE-porten (PHONE - højre port).

BEMÆRK! Hvis telefonkommunikationen er seriel i det land, som du befinder dig i (f.eks. Tyskland, Sverige, Danmark, Østrig, Belgien, Italien, Frankrig og Schweiz), skal du fjerne det blå beskyttelsesstik fra PHONE-porten (PHONE - højre port) og indsætte det medfølgende gule afslutningsstik for at få faxenheden til at fungere korrekt. Du kan ikke bruge denne port til ekstra enheder i de pågældende lande.

Tilslutning til et computermodem

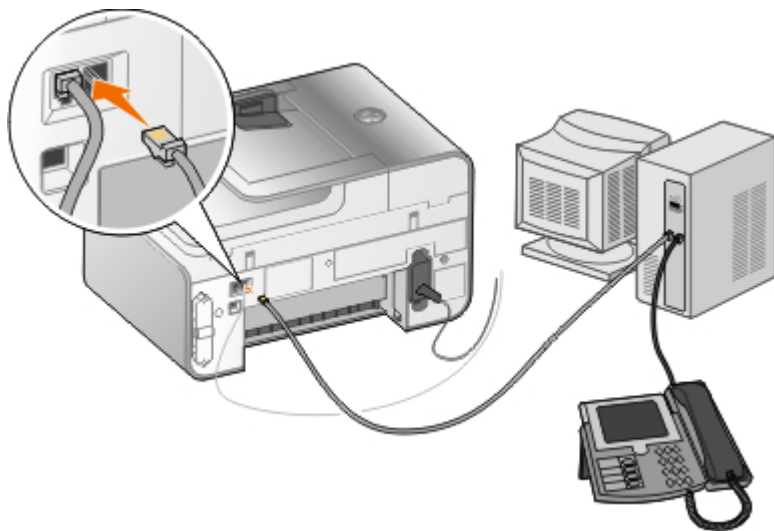

1. Slut en telefonledning fra FAX-porten (FAX - venstre port) på printeren til et aktivt telefonstik i væggen.
2. Fjern det blå beskyttelsesstik fra PHONE-porten (PHONE - højre port).
3. Slut en telefonledning fra computermodemmet til PHONE-porten (PHONE - højre port).
4. Slut en telefonledning fra computermodemmet til telefonen.

BEMÆRK! Hvis telefonkommunikationen er seriel i det land, som du befinder dig i (f.eks. Tyskland, Sverige, Danmark, Østrig, Belgien, Italien, Frankrig og Schweiz), skal du fjerne det blå beskyttelsesstik fra PHONE-porten (PHONE - højre port) og indsætte det medfølgende gule afslutningsstik for at få faxenheden til at fungere korrekt. Du kan ikke bruge denne port til ekstra enheder i de pågældende lande.

Afsendelse af en fax

Afsendelse af en hurtigfax

Brug af betjeningspanelet

1. Kontroller, at printeren er konfigureret korrekt til afsendelse og modtagelse af faxer. Du kan finde yderligere oplysninger under [Opsætning af printeren med eksterne enheder](#).
2. Ilæg originaldokumentet. Du kan finde yderligere oplysninger under [Ilægning af originaldokumenter](#).
3. Tryk på **pil op** eller ned **▲▼** for at rulle til Fax.
4. Brug tastaturet til at angive et faxnummer eller et hurtigopkaldsnummer.
5. Tryk på knappen **Start** **▶**.

Brug af computeren

1. Tænd computeren og printeren, og kontroller, at der er forbindelse mellem dem.
2. Kontroller, at printeren er konfigureret korrekt til afsendelse og modtagelse af faxer. Du kan finde yderligere oplysninger under [Opsætning af printeren med eksterne enheder](#).
3. Ilæg originaldokumentet. Du kan finde yderligere oplysninger under [Ilægning af originaldokumenter](#).
4. I Windows Vista™:
 - a. Klik på **Programmer**.



- b. Klik på **Dell Printere**.
- c. Klik på **Dell 968 AIO Printer**.

I Microsoft® Windows® XP og Windows 2000:

Klik på **Start® Programmer** eller **Alle programmer® Dell Printere® Dell 968 AIO Printer**.

- 5. Vælg **Dell Faxløsninger**.























Dialogboksen **Dell Faxløsninger** åbnes.

- 6. Klik på **Send en ny fax**.
- 7. Følg vejledningen på computerskærmen for at sende en fax.

Angivelse af et faxnummer

Brug af betjeningspanelet

- 1. Tryk på **pil** op eller ned   i hovedmenuen for at rulle til Fax.
- 2. Angiv faxnummeret.

Opgave	Metode
Sende til et faxnummer	Brug tastaturet til at angive et tal. Faxnummeret kan højst bestå af 64 tegn.
Sende en fax til en post i telefonbogen	<ul style="list-style-type: none"> • Angiv det nummer, der svarer til kontaktpersonens hurtigopkaldsnummer. • Brug menuen Telefonbog. <ul style="list-style-type: none"> a. Tryk på pil op eller ned   for at rulle til Fax, og tryk derefter på knappen Vælg . b. Ved Telefonbog skal du trykke på knappen Vælg . c. Tryk på pil op eller ned   for at rulle til Navnesøgning, Telefonnummersøgning eller Gruppesøgning, og tryk derefter på knappen Vælg . d. Tryk på pil op eller ned   for at rulle til det navn eller nummer, du vil sende faxen til.
Sende en fax til et lokalnummer	Tryk på stjerne (*) og firkant (#), og brug derefter tastaturet til at angive loknummeret.
Sende en fax til en udgående linje	<p>Angiv et opkaldspræfiks.</p> <ul style="list-style-type: none"> a. Tryk på pil op eller ned   i hovedmenuen for at rulle til Fax, og tryk derefter på knappen Vælg . b. Tryk på pil ned  for at rulle til Faxopsætning, og tryk derefter på knappen Vælg . c. Tryk på pil ned  for at rulle til Opkald og afsendelse, og tryk derefter på knappen Vælg . d. Tryk på pil op eller ned   for at rulle til Opkaldspræfiks, og tryk derefter på venstre eller højre pil   for at rulle til Opret. e. Tryk på knappen Vælg . <p>BEMÆRK! Hvis du vil ændre opkaldspræfikset, skal du rulle til Rediger.</p> <ul style="list-style-type: none"> f. Brug tastaturet til at angive opkaldspræfikset. Du kan højst angive otte cifre i et præfiks. g. Tryk på knappen Vælg .

Udføre et opkald til en fax, mens der lyttes til en telefonlinje (Opkald med pålagt rør)

Indtast et ekstra 0 for et tocifret lokalnummer eller 0 0 for et encifret lokalnummer. Hvis du f.eks. skal udføre et opkald til lokalnummer 12, skal du angive 120. Hvis lokalnummeret er 2, skal du angive 200.

Brug af computeren

1. Tænd computeren og printeren, og kontroller, at der er forbindelse mellem dem.
2. Kontroller, at printeren er konfigureret korrekt til afsendelse og modtagelse af faxer. Du kan finde yderligere oplysninger under [Opsætning af printeren med eksterne enheder](#).
3. Ilæg originaldokumentet. Du kan finde yderligere oplysninger under [Ilægning af originaldokumenter](#).
4. *I Windows Vista:*
 - a. Klik på  **Programmer**.
 - b. Klik på **Dell Printere**.
 - c. Klik på **Dell 968 AIO Printer**.

I Windows XP og Windows 2000:

Klik på **Start**® **Programmer** eller **Alle programmer**® **Dell Printere**® **Dell 968 AIO Printer**.
5. Vælg **Dell Faxløsninger**.

Dialogboksen **Dell Faxløsninger** åbnes.
6. Klik på **Send en ny fax**.

Dialogboksen **Send faxmeddelelse** åbnes.
7. Angiv kontaktoplysninger for modtageren i felterne Navn, Firma og Faxnummer, eller klik på **Vælg modtager i telefonbog** for at tilføje eksisterende kontaktpersoner på modtagerlisten.
8. Hvis du vil føje den nye kontaktperson til telefonbogen, skal du klikke på **Føj denne modtager til telefonbog**.
9. Hvis du vil sende faxen til mere end én modtager, skal du klikke på **Tilføj ny modtager**.
 - a. Angiv kontaktoplysninger for modtageren i felterne Navn, Firma og Faxnummer, eller klik på **Vælg modtager i telefonbog** for at tilføje eksisterende kontaktpersoner på modtagerlisten.
 - b. Hvis du vil føje den nye kontaktperson til telefonbogen, skal du klikke på **Føj denne modtager til telefonbog**.
 - c. Hvis du vil angive kontaktoplysningerne manuelt, skal du klikke på **Tilføj** for at tilføje kontaktpersonen på modtagerlisten.
 - d. Vælg en modtager, og klik derefter på **Rediger** for at ændre i modtageroplysningerne.
 - e. Vælg en modtager, og klik på **Fjern** for at fjerne kontaktpersonen fra modtagerlisten.
 - f. Gentag [trin a](#) til [trin e](#) indtil du er færdig med din modtagerliste.
10. Klik på **Næste**.
11. Følg vejledningen på computerskærmen for at sende en fax.

Afsendelse af avancerede faxer

Brug af betjeningspanelet

Hvis du bruger printeren som en separat faxmaskine, kan du bruge de forskellige faxundermenuer til at tilpasse de udgående faxer. I menuen Fax kan du gøre følgende:

- Send en udskudt fax
- Send faxer ved brug af listen Hurtigopkald
- Brug telefonbogen til at sende faxer til enkeltpersoner eller grupper
- Tilpas faxforsiden
- Opret og udskriv en faxhistorik
- Opret og udskriv en faxrapport

Du kan finde yderligere oplysninger under [Faxtilstand](#).

Brug af computeren

Brug Dell Faxløsninger til at udnytte de avancerede faxfunktioner. Ud over grundlæggende faxfunktioner giver Dell Faxløsninger dig mulighed for at gøre følgende:

- Send en udskudt fax
- Send elektroniske filer og papirdokumenter i en enkelt faxhandling
- Send faxer ved brug af listen Hurtigopkald
- Brug telefonbogen til let at sende faxer til enkeltpersoner eller grupper
- Tilpas og gem forskellige forsider
- Opret og udskriv en faxhistorik
- Opret og udskriv en faxrapport

Du kan finde yderligere oplysninger under [Brug af Dell Faxløsninger](#).

1. I Windows Vista:

- a. Klik på  **Programmer**.
- b. Klik på **Dell Printere**.
- c. Klik på **Dell 968 AIO Printer**.

I Windows XP og Windows 2000:

Klik på **Start**® **Programmer** eller **Alle programmer**® **Dell Printere**® **Dell 968 AIO Printer**.

2. Klik på **Dell Faxløsninger**.







Dialogboksen **Dell Faxløsninger** åbnes.

3. Klik på de relevante links i dialogboksen **Dell Faxløsninger** for at udføre opgaven.

4. Følg vejledningen på computerskærmen.

Afsendelse af en fax via et automatisk svarsystem

Nogle virksomheder har automatiske svarsystemer, der kræver, at du besvarer en række spørgsmål for at dirigere dig til den afdeling, du vil ringe til. Når du har besvaret spørgsmålene ved at trykke på de relevante knapper, bliver du omstillet til den rette afdeling. Hvis du vil sende en fax til en virksomhed, der bruger et automatisk svarsystem, skal du indstille printeren til opkald med pålagt rør.

1. Kontroller, at printeren er konfigureret korrekt til afsendelse og modtagelse af faxer. Du kan finde yderligere oplysninger under [Opsætning af printeren med eksterne enheder](#).
2. Placer originaldokumentet på scannerens glasplade med forsiden nedad. Du kan finde yderligere oplysninger under [Ilægning af originaldokumenter](#).
3. Tryk på **pil** op eller ned  i betjeningspanelet for at rulle til **Fax**, og tryk derefter på knappen **Vælg** .
4. Tryk på **pil** op eller ned  for at rulle til **Opkald med pålagt rør**, og tryk derefter på knappen **Vælg** .
5. Rediger om nødvendigt forsideoplysningerne, og tryk derefter på knappen **Tilbage** .
6. Indtast virksomhedens telefonnummer ved brug af tastaturet.
7. Naviger gennem det automatiske svarsystem ved brug af tastaturet.
8. Når du hører faxtonen, skal du trykke på knappen **Start**  for at begynde afsendelsen af faxen.

Hvis du vil annullere faxjobbet, skal du trykke på knappen **Annuller**  på printeren.

Modtagelse af en fax

Automatisk modtagelse af en fax









1. Kontroller, at printeren er tændt og tilsluttet en aktiv telefonlinje.
2. Kontroller, at **Automatisk svar** er aktiveret eller er inden for det planlagte tidsrum for aktivering.
 - a. Tryk på **pil** op eller ned  i hovedmenuen for at rulle til **Fax**, og tryk derefter på knappen **Vælg** .
 - b. Tryk på **pil** op eller ned  for at rulle til **Automatisk svar**.
 - c. Tryk på venstre eller højre **pil**  for at rulle til **Til** eller **Planlagt**, og tryk derefter på knappen **Vælg** .
 - d. Hvis du har valgt **Planlagt**, vises skærbilledet **Planlægning af automatisk svar**. Brug tastaturet til at angive de tidspunkter, hvor **Automatisk svar** skal aktiveres og deaktiveres.
 - e. Tryk på knappen **Tilbage** .
3. Angiv det antal ringesignaler, printeren skal registrere før besvarelse af en indgående fax.
 - a. Tryk på **pil** op eller ned  i hovedmenuen for at rulle til **Fax**, og tryk derefter på knappen **Vælg** .
 - b. Tryk på **pil** ned  for at rulle til **Faxopsætning**, og tryk derefter på knappen **Vælg** .
 - c. Tryk på **pil** op eller ned  for at rulle til **Ringning og besvarelse**, og tryk derefter på knappen **Vælg** .
 - d. Tryk på **pil** op eller ned  for at rulle til **Løft røret Til**.
 - e. Tryk på **pil** op eller ned  for at vælge det antal ringesignaler, som printeren skal registrere før modtagelse af en fax.

f. Tryk på knappen **Tilbage** .

Når printeren har registreret det angivne antal ringesignaler, modtages faxen automatisk.











Manuel modtagelse af en fax

Du kan slå funktionen Autosvar fra, hvis du vil styre de faxer, du modtager. Det kan være nyttigt, hvis du ikke vil modtage uønskede faxer, hvis du sjældent modtager faxer, eller hvis det er dyrt at bruge faxer i dit område.

1. Kontroller, at printeren er tændt konfigureret korrekt til afsendelse af faxer. Du kan finde yderligere oplysninger under [Opsætning af printeren med eksterne enheder](#).
2. Slå **Autosvar** fra.
 - a. Tryk på **pil** op eller ned   i hovedmenuen for at rulle til **Fax**, og tryk derefter på knappen **Vælg** .
 - b. Tryk på **pil** op eller ned   for at rulle til **Automatisk svar**.
 - c. Tryk på venstre eller højre **pil**   for at rulle til **Fra**.
 - d. Tryk på knappen **Tilbage** .
3. Når telefonen ringer, skal du tage den telefon, der er tilknyttet printeren, og lytte efter faxringetonen.
4. Hvis du kan høre faxringetonen, skal du skrive **3355# (DELL#)** på tastaturet på betjeningspanelet eller på telefonens tastatur.

 **BEMÆRK!** 3355# er standardsvarkoden. Koden kan dog ændres efter behov. Du kan finde yderligere oplysninger under [Ændring af svarkoden](#).

Ændring af svarkoden



1. Tryk på **pil** op eller ned   i hovedmenuen for at rulle til **Fax**, og tryk derefter på knappen **Vælg** .
2. Tryk på **pil** ned  for at rulle til **Faxopsætning**, og tryk derefter på knappen **Vælg** .
3. Tryk på **pil** op eller ned   for at rulle til **Ringning og besvarelse**, og tryk derefter på knappen **Vælg** .
4. Tryk på **pil** op eller ned   for at rulle til **Manuel indføring af nøglekode**, og tryk derefter på knappen **Vælg** .
5. Brug tastaturet til at angive en ny svarkode på ét til syv tegn.







 **BEMÆRK!** Svarkoden kan indeholde tallene 0-9, firkant (#) og stjerne (*). Alle andre angivne tegn ignoreres.

6. Tryk på knappen **Vælg** .

Udskrivning af en lang fax

Brug af betjeningspanelet

1. Tryk på **pil** op eller ned i hovedmenuen for at rulle til **Fax**, og tryk derefter på knappen **Vælg** .
2. Tryk på **pil** ned  for at rulle til **Faxopsætning**, og tryk derefter på knappen **Vælg** .

3. Tryk på **pil** op eller ned   for at rulle til **Faxudskrivning**, og tryk derefter på knappen **Vælg** .
4. Tryk på venstre eller højre **pil** under **Hvis for stor**   for at vælge en indstilling.
5. Tryk på knappen **Tilbage** .

Brug af computeren

1. Tænd computeren og printeren, og kontroller, at der er forbindelse mellem dem.
2. Kontroller, at printeren er konfigureret korrekt til afsendelse og modtagelse af faxer. Du kan finde yderligere oplysninger under [Opsætning af printeren med eksterne enheder](#).
3. *I Windows Vista:*
 - a. Klik på  **Programmer**.
 - b. Klik på **Dell Printere**.
 - c. Klik på **Dell 968 AIO Printer**.

I Windows XP og Windows 2000:

Klik på **Start**  **Programmer** eller **Alle programmer**  **Dell Printere**  **Dell 968 AIO Printer**.

4. Vælg **Dell Faxopsætningsværktøj**.

Dialogboksen **Dell Forespørgsel til guiden Faxopsætning** åbnes.

5. Klik på **Nej**.











Dialogboksen **Dell Faxopsætningsværktøj** åbnes.

6. Klik på fanen **Faxudskrivning/-rapporter**.
7. I feltet **Hvis faxen er for stor** skal du vælge en indstilling.
8. Klik på **OK**.

Der åbnes en dialogboks til bekræftelse.
9. Klik på **OK** for at overskrive faxindstillingerne på printeren.
10. Klik på **Luk**.

Udskrivning af en fax på begge sider af arket

Brug af betjeningspanelet

1. Tryk på **pil** op eller ned   i hovedmenuen for at rulle til **Fax**, og tryk derefter på knappen **Vælg** .
2. Tryk på **pil** ned  for at rulle til **Faxopsætning**, og tryk derefter på knappen **Vælg** .
3. Tryk på **pil** op eller ned   for at rulle til **Faxudskrivning**, og tryk derefter på knappen **Vælg** .
4. Tryk på venstre eller højre **pil** ved menupunktet **Tosidet udskrivning** for at rulle til   **Tosidet udskrivning**.
5. Tryk på knappen **Tilbage** .

Brug af computeren

1. Tænd computeren og printeren, og kontroller, at der er forbindelse mellem dem.
2. Kontroller, at printeren er konfigureret korrekt til afsendelse og modtagelse af faxer. Du kan finde yderligere oplysninger under [Opsætning af printeren med eksterne enheder](#).
3. *I Windows Vista:*
 - a. Klik på  **Programmer**.
 - b. Klik på **Dell Printere**.
 - c. Klik på **Dell 968 AIO Printer**.

I Windows XP og Windows 2000:

Klik på **Start**  **Programmer** eller **Alle programmer**  **Dell Printere**  **Dell 968 AIO Printer**.

4. Vælg **Dell Faxopsætningsværktøj**.

Dialogboksen **Dell Forespørgsel til guiden Faxopsætning** åbnes.

5. Klik på **Nej**.

Dialogboksen **Dell Faxopsætningsværktøj** åbnes.

6. Klik på fanen **Faxudskrivning/-rapporter**.

7. I feltet **Tosidet udskrivning** skal du vælge **Udskriv dupleks**.

8. Klik på **OK**.

Der åbnes en dialogboks til bekræftelse.

9. Klik på **OK** for at overskrive faxindstillingerne på printeren.

10. Klik på **Luk**.

Ændring af faxopsætningen

Brug af betjeningspanelet

Hvis du bruger printeren som en separat faxmaskine, kan du redigere faxindstillingerne i menuen **Faxopsætning**. De ændringer, du foretager i menuen **Faxopsætning**, er permanente og gælder for alle faxjob. Du kan finde yderligere oplysninger under [Menuen Faxopsætning](#).

Brug af computeren

Du kan åbne **Faxopsætningsværktøjet**, hvis du vil konfigurere printerens faxindstillinger på computeren.

1. *Windows Vista:*
 - a. Klik på  **Programmer**.
 - b. Klik på **Dell Printere**.
 - c. Klik på **Dell 968 AIO Printer**.

I Windows XP og Windows 2000:

Klik på **Start® Programmer** eller **Alle programmer® Dell Printere® Dell 968 AIO Printer**.

2. Vælg **Dell Faxopsætningsværktøj**.

Dialogboksen **Dell Forespørgsel til guiden Faxopsætningsværktøj** åbnes.

3. Hvis du vil bruge guiden Faxopsætningsværktøj til at konfigurere printeren til faxning, skal du klikke på **Ja**. Dialogboksen **Velkommen til guiden Faxopsætningsværktøj** åbnes.

Hvis du vil ændre faxindstillingerne manuelt, skal du klikke på **Nej**. Dialogboksen **Dell Faxopsætningsværktøj** åbnes.

Under denne fane:	Kan du gøre følgende:
Opkald og afsendelse	<ul style="list-style-type: none">• Angiv en opkaldsmetode.• Angiv et opkaldspræfiks.• Angiv opkaldslydstyrken.• Angiv dit faxnummer og navn.• Angiv det antal gange, maskinen skal foretage genopkald til et nummer og det tidsinterval, der skal være mellem forsøgene, hvis faxen ikke bliver sendt første gang.• Vælg, om du vil scanne hele dokumentet, før eller efter du ringer op til nummeret.• Angiv en maksimal afsendeshastighed og en udskriftskvalitet for udgående faxer.• Konverter faxen automatisk, så den er kompatibel med modtagerens faxmaskine uanset indstillingerne for afsendelse.
Opkald og besvarelse	<ul style="list-style-type: none">• Angiv antallet af ringesignaler, inden maskinen modtager en indgående fax. BEMÆRK! Antallet af ringesignaler, der er angivet på telefonsvareren, skal altid være mindre end antallet af ringesignaler, der er angivet på printerens.• Angiv en bestemt ringetone, hvis denne tjeneste er aktiveret på telefonen.• Angiv ringelydstyrken.• Vælg, om du vil bruge fejlkorrektion.• Vælg et mønster for opkalds-id (hvis telefonerne i dit land har et registreringsmønster, der bruger enten FSK eller DTMF). Mønsteret for registrering af opkalds-id bestemmes af det land eller område, du valgte under startkonfigurationen. Hvis telefonerne i dit land bruger to registreringsmønstre, skal du ringe til telefonselskabet for at få at vide, hvilket mønster det bruger.• Angiv en manuel svarkode. Standardkoden er 3355# (DELL#).• Vælg, om indgående faxer skal besvares automatisk eller på et fastsat tidspunkt.• Angiv, hvornår indgående faxer besvares automatisk.• Vælg, om du vil videresende en fax eller udskrive den og derefter videresende den.• Angiv et faxnummer, som faxer videresendes til.• Håndter blokerede faxer.
Faxudskrivning/-rapporter	<ul style="list-style-type: none">• Vælg automatisk at tilpasse store faxer, så de kan udskrives på én side, eller skalere og udskrive den store fax på to sider.• Vælg, om du vil udskrive en sidefod (dato, klokkeslæt og sidenummer) på hver side.• Vælg, hvilken bakke printerens skal vælge papir fra, hvis der er installeret en valgfri anden papirbakke. Vælg Automatisk, hvis printerens skal vælge det papir, der passer til størrelsen på den indgående fax.• Vælg, om du vil udskrive på begge sider af papiret, hvis der er installeret en valgfri dupleksenhed.• Angiv, hvornår der skal udskrives en rapport over faxaktivitet.• Angiv, hvornår der skal udskrives en faxbekræftelse.
hurtigopkald	Føj til, opret eller rediger listen over hurtigopkald eller listen over gruppehurtigopkald.
Skilleside	<ul style="list-style-type: none">• Angiv, om der skal sendes en forside med udgående faxer.• Rediger eller opdater de oplysninger, der vises på forsiden.• Vælg en prioritet for den udgående fax.• Inkluder en kort meddelelse.

Brug af hurtigopkald









For at gøre det lettere at sende faxer kan du tildele et hurtigopkaldsnummer til 89 individuelle kontakter og 10 grupper, der kan indeholde op til 30 telefonnumre hver, ved brug af betjeningspanelet.

Hvis du vil oprette en hurtigopkalds- eller gruppeopkaldsliste ved brug af computeren, skal du se [Ændring af faxopsætningen](#).

Oprettelse af en liste over hurtigopkald eller gruppeopkald

Brug af betjeningspanelet











Tilføjelse af en post til hurtigopkaldslisten

1. Tryk på **pil** op eller ned   i hovedmenuen for at rulle til **Fax**, og tryk derefter på knappen **Vælg** .
2. Tryk på **pil** op eller ned   for at rulle til **Telefonbog**, og tryk derefter på knappen **Vælg** .
3. Tryk på **pil** op eller ned   for at rulle til **Tilføj post**, og tryk derefter på knappen **Vælg** .
4. Brug tastaturet til angive navn og faxnummer.

 **BEMÆRK!** Det lavest muligt hurtigopkaldsnummer tildeles automatisk til denne kontaktperson. Du kan ikke ændre hurtigopkaldsnummeret.

5. Tryk på knappen **Tilbage** .

Tilføjelse af en post til gruppeopkaldslisten

1. Tryk på **pil** op eller ned   i hovedmenuen for at rulle til **Fax**, og tryk derefter på knappen **Vælg** .
2. Tryk på **pil** op eller ned   for at rulle til **Telefonbog**, og tryk derefter på knappen **Vælg** .
3. Tryk på **pil** op eller ned   for at rulle til **Tilføj gruppe**, og tryk derefter på knappen **Vælg** .
4. Brug tastaturet til at tildele navn og faxnumre til gruppen. Tryk på **pil** ned  for at angive en nummer til. Du kan også bruge funktionerne **Navnesøgning**, **Telefonnummersøgning** eller **Genopkaldsoversigt** til at vælge telefonnumre. Alle numre, du vælger eller angiver, føjes til gruppeopkaldslisten.

 **BEMÆRK!** Det lavest muligt gruppeopkaldsnummer tildeles automatisk til denne kontaktperson. Du kan ikke ændre hurtigopkaldsnummeret.

5. Tryk på knappen **Tilbage** .

Brug af computeren

1. Tænd computeren og printeren, og kontroller, at der er forbindelse mellem dem.
2. Kontroller, at printeren er konfigureret korrekt til afsendelse og modtagelse af faxer. Du kan finde yderligere oplysninger under [Opsætning af printeren med eksterne enheder](#).
3. I *Windows Vista*:
 - a. Klik på  **Programmer**.
 - b. Klik på **Dell Printere**.

c. Klik på **Dell 968 AIO Printer**.

I *Windows XP og Windows 2000*:

Klik på **Start® Programmer** eller **Alle programmer® Dell Printere® Dell 968 AIO Printer**.

4. Vælg **Dell Faxopsætningsværktøj**.

Dialogboksen **Dell Forespørgsel til guiden Faxopsætning** åbnes.

5. Klik på **Nej**.

Dialogboksen **Dell Faxopsætningsværktøj** åbnes.

6. Klik på fanen **Hurtigopkald**.

7. Hvis du vil føje en ny post til hurtigopkaldslisten, skal du klikke på et tilgængeligt tal fra 1 til 89 og angive faxnummeret og -navnet på den nye kontakt.

Hvis du vil føje en ny gruppepost til gruppeopkaldslisten, skal du klikke på et tilgængeligt tal fra 90 til 99. Der vises en mindre gruppeliste under selve hurtigopkaldslisten. Angiv faxnumre og -navne på de nye gruppeposter.

8. Hvis du vil tilføje kontakter fra telefonbogen, skal du klikke på **Vælg fra telefonbog**.

Dialogboksen **Vælg fra telefonbog** åbnes.

a. Vælg en kontaktperson fra telefonbogen.

b. Hvis du vil føje kontakten til listen, skal du klikke på et tilgængeligt tal i afsnittet med indstillinger for hurtigopkald eller gruppeopkald.

Hvis du vil overskrive en eksisterende post på listen, skal du klikke på den post, du vil ændre.

c. Klik på **Føj til eller rediger liste**.

d. Når du har føjet telefonbogposter til hurtigopkalds- eller gruppeopkaldslisten, skal du klikke på **OK** for at vende tilbage til fanen Hurtigopkald.



9. Klik på **OK**.

Der åbnes en dialogboks til bekræftelse.

10. Klik på **OK** for at overskrive indstillingerne på printeren.

11. Klik på **Luk**.

Brug af en hurtig- eller gruppeopkaldsliste

1. Tryk på **pil op** eller **ned**   i hovedmenuen for at rulle til **Fax**, og tryk derefter på knappen **Vælg** .

2. Brug tastaturet til at angive det tocifrede hurtigopkaldsnummer.









3. Tryk på knappen **Start** .

 **BEMÆRK!** Hvis du kun angiver to tal, når du angiver numre, og der findes en post til dette nummer, registrerer printeren nummeret som et hurtigopkaldsnummer. Hvis det angivne nummer ikke svarer til en post i telefonbogen, registrerer printeren nummeret som et lokalnummer.

Blokering af faxer

Oprettelse af en liste over blokerede faxer

Brug af betjeningspanelet

1. Tryk på **pil** op eller ned  i hovedmenuen for at rulle til **Fax**, og tryk derefter på knappen **Vælg** .
2. Tryk på **pil** ned  for at rulle til **Faxopsætning**, og tryk derefter på knappen **Vælg** .
3. Tryk på **pil** ned  for at rulle til **Faxblokering**, og tryk derefter på knappen **Vælg** .
4. Tryk på **pil** ned  for at rulle til **Blokeret faxpost er tilføjet**, og tryk derefter på knappen **Vælg** .
5. Brug tastaturet til at angive et navn.
6. Brug tastaturet til at angive et faxnummer, og tryk derefter på knappen **Vælg** .

 **BEMÆRK!** Det lavest mulige blokerede faxnummer tildeles automatisk til denne kontaktperson. Du kan ikke ændre det blokerede faxnummer.

Brug af computeren

1. Tænd computeren og printeren, og kontroller, at der er forbindelse mellem dem.
2. Kontroller, at printeren er konfigureret korrekt til afsendelse og modtagelse af faxer. Du kan finde yderligere oplysninger under [Opsætning af printeren med eksterne enheder](#).
3. *I Windows Vista:*

- a. Klik på  **Programmer**.
- b. Klik på **Dell Printere**.
- c. Klik på **Dell 968 AIO Printer**.

I Windows XP og Windows 2000:

Klik på **Start**® **Programmer** eller **Alle programmer**® **Dell Printere**® **Dell 968 AIO Printer**.

4. Vælg **Dell Faxopsætningsværktøj**.

Dialogboksen **Dell Forespørgsel til guiden Faxopsætning** åbnes.

5. Klik på **Nej**.

Dialogboksen **Dell Faxopsætningsværktøj** åbnes.

6. Klik på fanen **Ringning og besvarelse**.

7. Klik på **Håndter blokerede faxer**.

Dialogboksen **Håndter blokerede faxer** åbnes.

8. Angiv de faxnumre, som du vil blokere på listen.

9. Klik på **OK** for at vende tilbage til fanen Ringning og besvarelse.

10. Klik på **OK**.











Der åbnes en dialogboks til bekræftelse.

11. Klik på **OK** for at overskrive faxindstillingerne på printeren.

12. Klik på **Luk**.

Aktivering af faxblokering

Brug af betjeningspanelet

1. Tryk på **pil** op eller ned   i hovedmenuen for at rulle til **Fax**, og tryk derefter på knappen **Vælg** .
2. Tryk på **pil** ned  for at rulle til **Faxopsætning**, og tryk derefter på knappen **Vælg** .
3. Tryk på **pil** ned  for at rulle til **Faxblokering**, og tryk derefter på knappen **Vælg** .
4. Ved menupunktet **Blokeringsliste** skal du trykke på venstre eller højre **pil**   for at vælge **Til**.
5. Tryk på knappen **Tilbage** .

Hvis printeren registrerer en fax fra et af numrene på listen over blokerede faxer, afbrydes overførslen.

Brug af computeren

1. Tænd computeren og printeren, og kontroller, at der er forbindelse mellem dem.
2. Kontroller, at printeren er konfigureret korrekt til afsendelse og modtagelse af faxer. Du kan finde yderligere oplysninger under [Opsætning af printeren med eksterne enheder](#).
3. *I Windows Vista:*

- a. Klik på  **Programmer**.
- b. Klik på **Dell Printere**.
- c. Klik på **Dell 968 AIO Printer**.

I Windows XP og Windows 2000:

Klik på **Start**® **Programmer** eller **Alle programmer**® **Dell Printere**® **Dell 968 AIO Printer**.

4. Vælg **Dell Faxopsætningsværktøj**.

Dialogboksen **Dell Forespørgsel til guiden Faxopsætning** åbnes.

5. Klik på **Nej**.

Dialogboksen **Dell Faxopsætningsværktøj** åbnes.

6. Klik på fanen **Ringning og besvarelse**.

7. Klik på **Håndter blokerede faxer**.

Dialogboksen **Håndter blokerede faxer** åbnes.

8. Vælg **Aktiver blokering af faxer**.

9. Klik på **OK** for at vende tilbage til fanen Ringning og besvarelse.

10. Klik på **OK**.











Der åbnes en dialogboks til bekræftelse.

11. Klik på **OK** for at overskrive faxindstillingerne på printeren.

12. Klik på **Luk**.

Blokering af faxer uden opkalds-id

Brug af betjeningspanelet

1. Tryk på **pil** op eller ned   i hovedmenuen for at rulle til **Fax**, og tryk på knappen **Vælg** .
2. Tryk på **pil** ned  for at rulle til **Faxopsætning**, og tryk på knappen **Vælg** .
3. Tryk på **pil** ned  for at rulle til **Faxblokering**, og tryk på knappen **Vælg** .
4. Ved menupunktet **Bloker opkald uden id** skal du trykke på venstre eller højre **pil**   for at vælge **Til**.
5. Tryk på knappen **Vælg** .

Hvis printeren registrerer en fax fra en maskine uden opkalds-id, afbrydes overførslen.

Brug af computeren

1. Tænd computeren og printeren, og kontroller, at der er forbindelse mellem dem.
2. Kontroller, at printeren er konfigureret korrekt til afsendelse og modtagelse af faxer. Du kan finde yderligere oplysninger under [Opsætning af printeren med eksterne enheder](#).
3. *I Windows Vista:*

- a. Klik på  **Programmer**.
- b. Klik på **Dell Printere**.
- c. Klik på **Dell 968 AIO Printer**.

I Windows XP og Windows 2000:

Klik på **Start**® **Programmer** eller **Alle programmer**® **Dell Printere**® **Dell 968 AIO Printer**.

4. Vælg **Dell Faxopsætningsværktøj**.

Dialogboksen **Dell Forespørgsel til guiden Faxopsætning** åbnes.

5. Klik på **Nej**.

Dialogboksen **Dell Faxopsætningsværktøj** åbnes.

6. Klik på fanen **Ringning og besvarelse**.

7. Klik på **Håndter blokerede faxer**.

Dialogboksen **Håndter blokerede faxer** åbnes.

8. Vælg **Bloker altid faxer fra afsendere uden et gyldigt opkalds-id**.

9. Klik på **OK** for at vende tilbage til fanen Ringning og besvarelse.

10. Klik på **OK**.









Der åbnes en dialogboks til bekræftelse.

11. Klik på **OK** for at overskrive faxindstillingerne på printeren.

12. Klik på **Luk**.
-

Oprettelse af faxaktivetsrapporter

Brug af betjeningspanelet

1. Tryk på **pil op** eller **ned**   i hovedmenuen for at rulle til **Fax**, og tryk derefter på knappen **Vælg** .
2. Tryk på **pil ned**  for at rulle til **Faxopsætning**, og tryk derefter på knappen **Vælg** .
3. Tryk på **pil op** eller **ned**   for at rulle til **Historik og rapporter**, og tryk derefter på knappen **Vælg** .
4. I menuen **Historik og rapporter** kan du få vist og udskrive faxaktiviteten.

Brug af computeren

1. *Windows Vista:*
 - a. Klik på  **Programmer**.
 - b. Klik på **Dell Printere**.
 - c. Klik på **Dell 968 AIO Printer**.

I Windows XP og Windows 2000:

Klik på **Start**  **Programmer** eller **Alle programmer**  **Dell Printere**  **Dell 968 AIO Printer**.

2. Klik på **Dell Faxløsninger**.

Dialogboksen **Dell Faxløsninger** åbnes.
3. Klik på **Udskriv aktivitetsrapport**.
4. I rullemenuen **Display** skal du vælge, hvilke faxer du vil udskrive en rapport for.
5. Vælg et datointerval for rapporten.
6. Klik på ikonet **Udskriv** øverst til venstre i dialogboksen for at udskrive faxrapporten.

Om printeren

- [Om printerens dele](#)
- [Om betjeningspanelet](#)

Du kan bruge printeren til at udføre en række forskellige funktioner. Du skal være opmærksom på følgende:

- Hvis printeren er tilsluttet en computer, kan du enten bruge printerens betjeningspanel eller printersoftwaren til at lave dokumenter af høj kvalitet.
- Du *skal* tilslutte printeren til en computer for at udskrive, scanne eller bruge funktionen **Gem fotos på computer** eller tilstanden **Udskriv filer**.
- Du behøver *ikke* at slutte printeren til en computer for at oprette fotokopier, sende faxer eller udskrive fra hukommelseskort eller et PictBridge-aktiveret kamera.

 **BEMÆRK!** Uanset om printeren er sluttet til en computer eller ej, skal den være sluttet til en telefonlinje, inden du kan sende en fax.

 **BEMÆRK!** Hvis du bruger et DSL-modem til computeren, skal du installere et DSL-filter på den telefonlinje, der er sluttet til computeren.

Om printerens dele

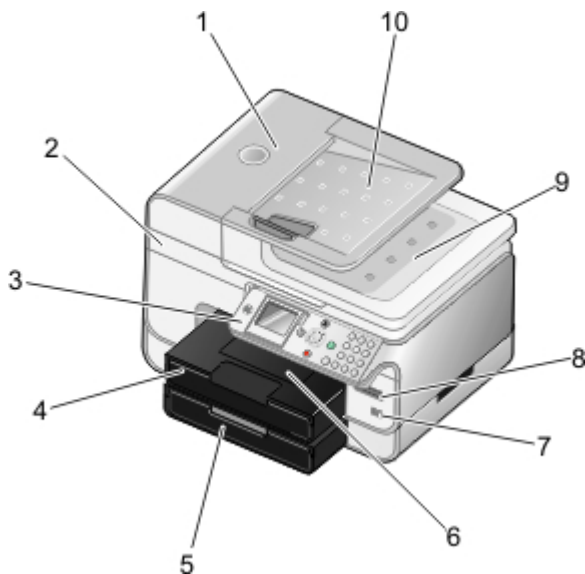

Nummer:	Komponent:	Beskrivelse:
1	ADF (automatisk dokumentføder)	Komponent, der indfører originaldokumenter i printeren.
2	Baseenhed til scanner	Enhed, som løftes for at få adgang til blækpatronerne.
3	Betjeningspanel	Panel, som kan bruges til at kopiere, scanne, faxe og udskrive. Du kan finde yderligere oplysninger under Om betjeningspanelet .
4	Papirbakke	Bakke til blankt papir.
5	Valgfri papirbakke	Bakke, som du kan købe separat før at øge mængden af blankt papir i printeren.
6	Papirudskriftsbakke	Bakke til papir, der skubbes ud af printeren. BEMÆRK! Forlæng udskriftsbakkens stopper ved at trække den lige ud.
7	PictBridge-port	Den port, som du bruger til at slutte et PictBridge-aktiveret digitalkamera eller

		en USB-nøgle til printeren.
8	Hukommelseskortåbninger	<p>Åbninger, hvor du kan indsætte et hukommelseskort, der indeholder digitale billeder.</p> <p>BEMÆRK! LCD-skærmen viser kun JPG-filer og et begrænset sæt TIFF-filer på hukommelseskortet. Hvis du vil se de andre billedtyper, der er gemt på hukommelseskortet, skal du åbne Håndtering af hukommelseskort. Du kan finde yderligere oplysninger under Brug af Håndtering af hukommelseskort.</p>
9	Topdæksel med indbygget ADF-udskriftsbakke	Printerens dæksel, der presser dokumentet eller billedet ned under scanning. Her kan du også tage originaldokumentet, når det har været gennem ADF'en.
10	ADF-inputbakke	Bakke til originaldokumenter. Du kan bruge den til at scanne, kopiere og faxe dokumenter på flere sider.

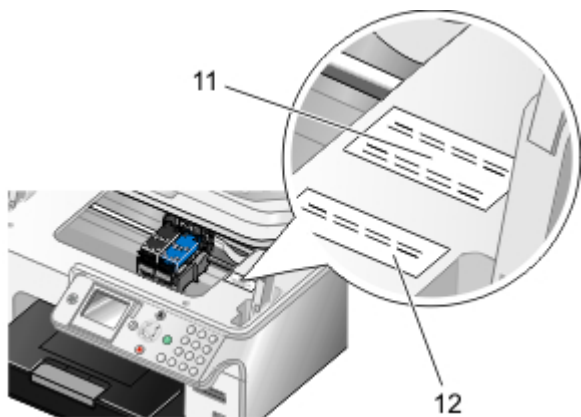

11	Ekspresservicekode	<ul style="list-style-type: none"> • Identificerer printeren, når du besøger support.dell.com eller kontakter teknisk support. • Når du kontakter teknisk support, skal du angive ekspresservicekoden, så opkaldet kan stilles videre. <p>BEMÆRK! Ekspresservicekoden er ikke tilgængelig i alle lande.</p>
12	Etiket med oplysninger om bestilling af forbrugsstoffer	Hvis du vil bestille blækpatroner eller papir, kan du besøge www.dell.com/supplies .

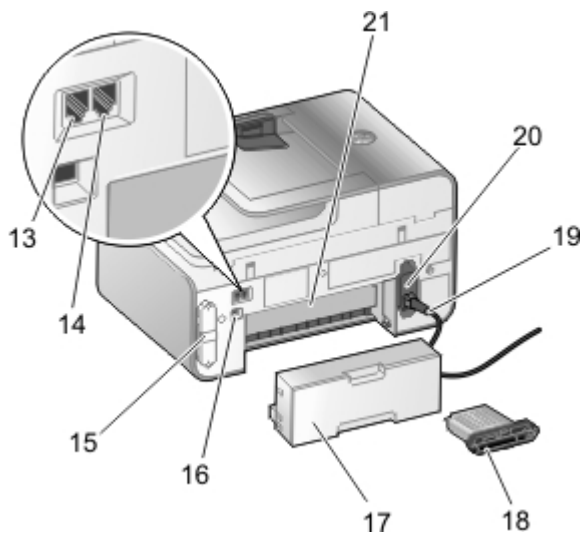





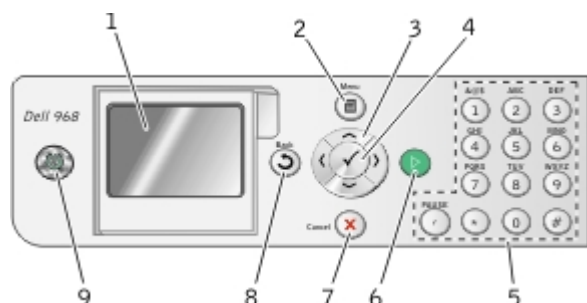

13	FAX-port (FAX - venstre port)	<p>Åbning, som du kan slutte en aktiv telefonlinje til for at sende og modtage faxer.</p> <p>BEMÆRK! Slut ikke ekstra enheder til FAX-porten (FAX - venstre port), og slut ikke en DSL-linje (Digital Subscriber Line) eller ISDN-linje (Integrated Services Digital Network) til printeren uden at bruge et digitalt linjefilter.</p>
14	PHONE-port (PHONE - højre port)	Åbning, som du kan slutte ekstra enheder til, f.eks. et data/fax-modem, en telefon eller en telefonsvarer. Fjern det blå beskyttelsesstik inden brug.

		BEMÆRK! Hvis telefonkommunikationen er seriel i det land, du befinder dig i (f.eks. Tyskland, Sverige, Danmark, Østrig, Belgien, Italien, Frankrig og Schweiz), skal du fjerne det blå beskyttelsesstik fra PHONE-porten (- højre port) og indsætte det medfølgende gule afslutningsstik for at få faxningen til at fungere korrekt. Du kan ikke bruge denne port til ekstra enheder i de pågældende lande.
15	Bagdæksel	Dæksel, som du skal fjerne for at installere Dell™ Internal Network Adapter 1150.
16	USB-port	Åbning, som USB-kablet tilsluttes (sælges separat). Den anden ende af USB-kablet sluttes til computeren.
17	Valgfri dupleksenhed	Komponent, som du kan købe separat for at udskrive på begge sider af papiret.
18	Valgfri Dell Internal Wireless Adapter 1150	En netværksenhed, som du kan købe separat for at konfigurere printeren på et trådløst Ethernet-netværk.
19	Stik til netledning	Slutter printerens strømforsyning til stikkontakten ved brug af den medfølgende landespecifikke netledning.
20	Strømforsyning	Forsyner printeren med strøm. BEMÆRK! Strømforsyningen kan fjernes. Hvis strømforsyningen fjernes fra printeren, men stadig er tilsluttet en stikkontakt, lyser en diode for at gøre opmærksom på, at der tilføres strøm. BEMÆRK! Hvis strømmen er afbrudt, når du tager stikket ud af printeren, er strømmen også afbrudt, når du sætter det i igen.
21	Bagerste adgangspanel (under den valgfri dupleksenhed)	Komponent, som du skal åbne for at afhjælpe papirstop.

Om betjeningspanelet



Nummer	Brug:		For at gøre følgende:
1	LCD-skærm		Vise funktioner til scanning, kopiering, faxning og udskrivning samt status- og fejlmeddelelser.
2	Menu, knap		Åbne en menu eller en undermenu.
3	pileknapper		<ul style="list-style-type: none"> • Navigere i menuer og menupunkter. • Reducere/øge antallet af kopier. • Ændre de valgte tilstande. • Navigere i fotos på et hukommelseskort eller et digitalkamera. • Øge eller reducere værdierne ved angivelse af dato og klokkeslæt.
4	Vælg, knap		<ul style="list-style-type: none"> • Vælge et menupunkt. • Vælge et billede til udskrivning (i fototilstand). • Starte papirindføring ved at holde knappen nede i tre sekunder.
5	tastatur		Angive numeriske data eller tekst.

6	Knappen Start		Starte en kopiering, scanning eller faxning.
7	Knappen Annuller		<ul style="list-style-type: none"> • Annullere en igangværende scanning, udskrivning eller kopiering. • Annullere en kopiering (kun ved brug af printeren) og skubbe siden ud. • Lukke en menu og vende tilbage til standardindstillingerne.
8	Knappen Tilbage		<ul style="list-style-type: none"> • Gå tilbage til den tidligere menu eller visning. • Gemme ændringer, der er foretaget i en undermenu, midlertidigt.
9	Afbryderknap		<ul style="list-style-type: none"> • Når printeren er slukket, skal du trykke på afbryderknappen  for at tænde printeren. • Når printeren er tændt, skal du trykke på afbryderknappen  for at sætte printeren i strømbesparende tilstand. Printeren bruger minimal strøm i denne tilstand. • Når printeren er tændt eller i strømbesparende tilstand, skal du trykke på og holde afbryderknappen  nede i to sekunder for at slukke printeren. <p>BEMÆRK! Tag <i>ikke</i> printerledningen ud af stikkontakten, når printeren ikke er i brug. Når printeren er slukket, ræver den op til 1 watt strøm for at foretage regelmæssig vedligeholdelse af blækpatronerne.</p>

Om softwaren

- [Brug af Dell All-In-One-center \(Alt-i-en\)](#)
- [Brug af Dell Faxløsninger](#)
- [Brug af Udskrivningsindstillinger](#)
- [Brug af Håndtering af hukommelseskort](#)
- [Dell Ink Management System](#)
- [Afinstallation og geninstallation af software](#)
- [Installation af den valgfri XPS-driver](#)

Printersoftwaren omfatter:

- **Dell All-In-One Center (Alt-i-en)** – giver dig mulighed for at udføre forskellige scannings-, kopierings, fax- og udskriftsopgaver med netop scannede og tidligere gemte dokumenter og billeder.
- **Dell Faxløsninger** - giver dig mulighed for at faxe elektroniske eller scannede dokumenter.
- **Udskrivningsindstillinger** - giver dig mulighed for at tilpasse printerindstillinger.
- **Håndtering af hukommelseskort** - giver dig mulighed for at få vist, håndtere, redigere, udskrive og scanne fotos fra et hukommelseskort eller en USB-hukommelsesnøgle til computeren.
- **Dell Ink Management System™** – advarer dig, når printeren er ved at løbe tør for blæk.
- **Corel® Snapfire™ Plus** - giver dig mulighed for at få vist, håndtere og redigere fotos på computeren.

Brug af Dell All-In-One-center (Alt-i-en)

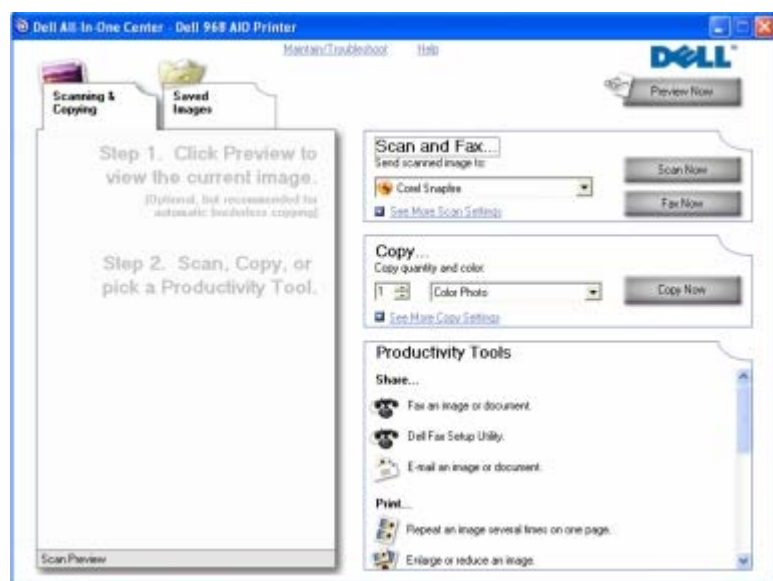

Dell All-In-One-center (Alt-i-en) giver dig mulighed for at gøre følgende:

- Scane, kopier, fax og brug produktivitetsværktøjer.
- Vælg, hvor det scannede billede skal sendes til.
- Vælg antal og farve for kopierne.

- Få adgang til oplysninger om fejlfinding og vedligeholdelse.
- Få vist en udskrift af de billeder, som du ønsker at udskrive eller kopiere.
- Håndter fotos - kopier dem til mapper, udskriv dem, og udfør kreative kopieringsopgaver.

 **BEMÆRK!** Hvis printeren er sluttet til et netværk via en trådløs eller Ethernet-forbindelse, skal du starte alle scannings- og kopieringsopgaver fra betjeningspanel i stedet for Dell All-In-One Center.

Sådan åbnes **Dell All-In-One-center (Alt-i-en)**:

1. I *Windows Vista™*:

- Klik på  **Programmer**.
- Klik på **Dell Printere**.
- Klik på **Dell 968 AIO Printer**.

I *Windows® XP og Windows 2000*:

Klik på **Start® Programmer** eller **Alle programmer® Dell Printere® Dell 968 AIO Printer**.

2. Vælg **Dell All-In-One-center (Alt-i-en)**.

Dell All-In-One-center (Alt-i-en) indeholder fire hovedafsnit:

I dette afsnit:	Kan du gøre følgende:
Vis udskrift nu	<ul style="list-style-type: none"> • Vælg et område af det viste billede, der skal scannes eller kopieres. • Få vist et billede af det, der skal udskrives eller kopieres.
Scan og fax	<ul style="list-style-type: none"> • Vælg det program, som det scannede billede skal sendes til. • Vælg den billedtype, der skal scannes. • Vælg en kvalitetsindstilling for scanningen. • Vælg Scan nu for at scanne dokumentet eller fotoet. • Vælg Fax nu for at scanne og derefter faxe en kopi af dokumentet eller fotoet. <p>BEMÆRK! Klik på Vis flere scanningsindstillinger for at få vist alle indstillinger.</p>
Kopier	<ul style="list-style-type: none"> • Valg af antallet af kopier. • Vælg kvalitet og farve for kopierne. • Vælg en kvalitetsindstilling for kopierne. • Angiv størrelsen på det blanke papir. • Angiv størrelsen på det originaldokument, der skal kopieres. • Gør kopierne lysere eller mørkere (dette kan også gøres fra betjeningspanelet). • Tilpas kopierne. • Vælg Kopier nu for at oprette kopier. <p>BEMÆRK! Klik på Vis flere kopieringsindstillinger for at få vist alle indstillinger.</p>
Produktivitetsværktøjer	<ul style="list-style-type: none"> • Fax et billede eller dokument. • Åbne Dell Faxopsætningsværktøj. • Send e-mail med billede eller dokument. • Gentag et billede flere gange på en enkelt side. • Tilpas et billede. • Udskriv et billede som en plakat på flere sider. • Udskriv flere sider på ét ark papir. • Gem et billede på computeren. • Gem flere fotos. • Scan og gem i PDF-format. • Rediger tekst fundet i et scannet dokument (OCR). • Rediger et billede vha. en fotoeditor.

Klik på **Hjælp** i **Dell All-In-One-center** (Alt-i-en) for at få yderligere oplysninger.

Brug af Dell Faxløsninger

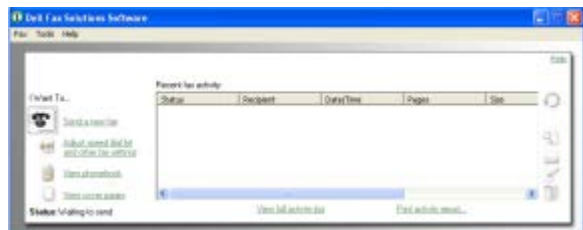

Dell Faxløsninger giver dig mulighed for følgende:

- Sende en fax

Klik på **Send en ny fax**, og følg derefter vejledningen på computerskærmen.

- Tilpas andre faxindstillinger.

Klik på **Tilpas hurtigopkald og andre faxindstillinger** for at tilpasse de forskellige faxindstillinger.

- Vis og håndter telefonbogen.

Klik på **Vis telefonbog** for at åbne telefonbogen. Du kan tilføje, redigere eller slette kontakt- og gruppeoplysninger. Du kan også tilføje en kontaktperson eller gruppe til listen med hurtigopkald.

- Vis og tilpas forsiden.

Klik på **Vis forsider** for at åbne dialogboksen Forsider. Du kan tilpasse, føje logoer til eller vælge mellem en række forskellige forsideskabeloner til din fax.

- Få vist faxhistorik.

Klik på **Vis fuld aktivitetslog** for at få vist en detaljeret liste over al faxaktivitet.

- Opret en faxrapport.

Klik på **Udskriv aktivitetsrapport** for at få vist en detaljeret rapport over alle faxaktiviteter. Klik på ikonet **Udskriv** for at udskrive aktivitetsrapporten.

 **BEMÆRK!** Hvis printeren er sluttet til et netværk via en trådløs eller Ethernet-forbindelse, skal du starte en scannet fax via printerens betjeningspanel i stedet for Dell Faxløsninger.

Sådan åbnes Dell Faxløsninger:

1. *I Windows Vista:*

- a. Klik på  **Programmer**.
- b. Klik på **Dell Printere**.
- c. Klik på **Dell 968 AIO Printer**.

I Windows XP og 2000:

Klik på **Start**  **Programmer** eller **Alle programmer**  **Dell Printere**  **Dell 968 AIO Printer**.

2. Klik på **Dell Faxløsninger**.

Dialogboksen **Dell Faxløsninger** åbnes.

Brug af Udskrivningsindstillinger



Du kan ændre printerindstillingerne i Udskriftsindstillinger, afhængigt af hvilken opgave du vil udføre.

Sådan åbnes Udskriftsindstillinger, når der er et dokument åbent:

1. Klik på **Filer® Udskriv**.

Dialogboksen **Udskriv** åbnes.

2. Klik på **Egenskaber**, **Indstillinger**, **Optioner** eller **Opsætning** afhængigt af programmet og operativsystemet.

Dialogboksen **Udskriftsindstillinger** åbnes.

Sådan åbnes Udskriftsindstillinger, når der ikke er et dokument åbent:

1. *Windows Vista:*

- a. Klik på **Kontrolpanel**.
- b. Klik på **Hardware og lyd**.
- c. Klik på **Printere**.

Windows XP: Klik på **Start® Indstillinger® Kontrolpanel® Printere og anden hardware® Printere og faxenheder**.

Windows 2000: Klik på **Start® Indstillinger® Printere**.

2. Højreklik på ikonet **Dell 968 AIO Printer**.
3. Klik på **Udskriftsindstillinger**.

BEMÆRK! Ændringer af printerindstillingerne, som du foretager via mappen **Printere**, bliver standardindstillinger for de fleste programmer.

Dialogboksen Udskriftsindstillinger indeholder tre afsnit:

Fane	Indstillinger
Indstil printer	Kvalitet/Hastighed – vælg Automatisk , Kladde , Normal eller Foto afhængigt af den ønskede udskriftskvalitet. Kladde er den hurtigste indstilling, men skal ikke vælges, hvis der er installeret en fotoblækpatron i printeren. Hvis du vælger Foto, kan du vælge mellem 4800 dpi og 1200 dpi udskrivning på blankt fotopapir.
	Medietype - giver dig mulighed for at vælge papirtype manuelt eller lade printeren registrere

	papirtypen automatisk.
	Papirstørrelse - vælg størrelsen på papiret.
	Papirkilde — Vælg Automatisk , Bakke 1/Bypass eller Bakke 2 . BEMÆRK! Papirkilde er kun tilgængelig, hvis der er monteret en papirbakke 2 på printeren.
	Udskriv i sort og hvid - udskriv farvebilleder i sort og hvid for at spare på blækket i farveblækpatronen. BEMÆRK! Denne indstilling kan ikke vælges, hvis du har valgt Brug farveblækpatron til al sort/hvid udskrivning .
	Uden rammer - marker dette afkrydsningsfelt, hvis du vil udskrive fotos uden rammer.
	Papirretning - vælg, hvordan dokumentet skal vendes på den udskrevne side. Du kan udskrive i papirretningerne Stående og Liggende.
	Konvolut - marker afkrydsningsfeltet, hvis du vil udskrive en konvolut. Området Papirstørrelser viser de konvolutstørrelser, der er tilgængelige til udskrivning.
	Kopier - tilpas indstillinger for, hvordan printeren skal udskrive flere kopier af ét udskriftsjob: Sorteret , Normal eller Udskriv sidste side først .
Avanceret	Tosidet udskrivning - vælg denne indstilling for at udskrive på begge sider af papiret. Vælg enten Automatisk , Manuel eller Dupleksudskrivning .
	Forlæng tørretid - Vælg denne indstilling, hvis blækket er udtværet på bunden af siderne ved dupleksudskriftsjob. Dette giver blækket på papiret mulighed for at tørre, inden dupleksenheden fører det tilbage i printeren og udskriver på den anden side. BEMÆRK! Du skal vente et øjeblik længere på, at dupleksudskrivningen fuldføres, hvis du aktiverer denne funktion.
	Layout - vælg Normal , Bannerpapir , Spejling , Uddelingskopi , Plakat , Brochure eller Uden rammer .
	Øg skarpheden af billedet automatisk - vælg det bedste niveau for billedskarpheden ud fra billedindholdet.
	Dells program til forbedring af kundeoplevelsen - giver dig mulighed for at få oplysninger om og ændre din status for Dells program til forbedring af kundeoplevelsen.
	Flere indstillinger - giver dig mulighed for at angive indstillinger for Udseendetilstand og Udførelse af udskrivning . Du kan også få vist den papirtype, som printeren registrerer.
Vedligeholdelse	Installer blækpatroner
	Rens blækpatroner
	Juster blækpatroner
	Udskriv en testside
	Netværksunderstøttelse

Brug af Håndtering af hukommelseskort

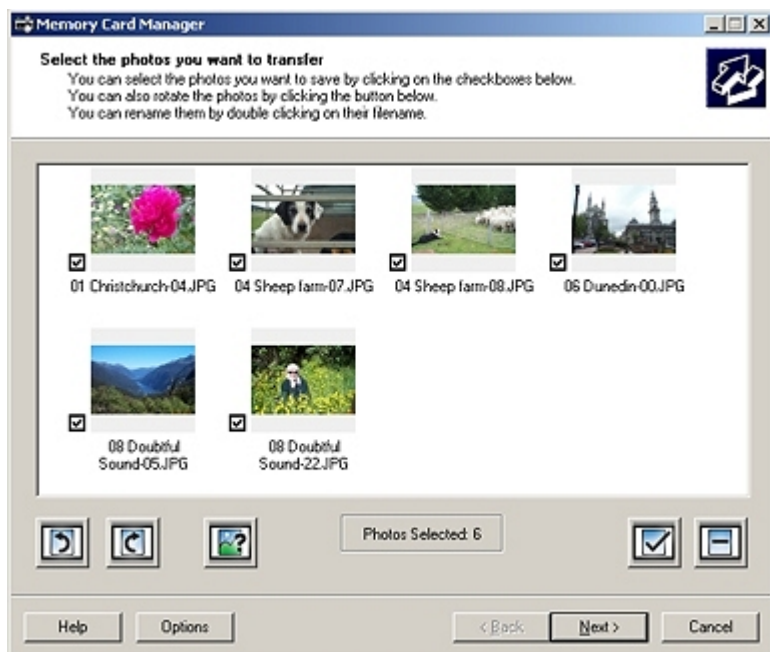

Håndtering af hukommelseskort giver dig mulighed for at få vist, håndtere, redigere, udskrive og gemme fotos fra et hukommelseskort eller en USB-hukommelsesnøgle på computeren.

Sådan åbnes Håndtering af hukommelseskort:

1. Indsæt et hukommelseskort i hukommelseskortåbningen eller en USB-nøgle i PictBridge-porten på forsiden af printeren.

⚠ MEDDELELSE! Fjern ikke hukommelseskortet eller USB-nøglen, og rør ikke ved printeren i nærheden af hukommelseskortet eller USB-nøglen, når der aktivt læses, skrives eller udskrives fra disse enheder. Data kan beskadiges.

2. I Windows Vista:

- a. Klik på  **Programmer**.
- b. Klik på **Dell Printere**.
- c. Klik på **Dell 968 AIO Printer**.

I Windows XP og 2000:

Klik på **Start**  **Programmer** eller **Alle programmer**  **Dell Printere**  **Dell 968 AIO Printer**.

3. Vælg **Aktiver Håndtering af hukommelseskort**.

Dell Ink Management System

Når du foretager en udskrivning, åbnes der et statusvindue for udskrivningen, som viser forløbet af udskrivningen samt den resterende mængde blæk og det omtrentlige antal sider, der kan udskrives, før blækpatronen er tom. Sidetælleren skjules for de første 50 udskrevne sider med blækpatronen, indtil dine udskriftspræferencer kendes, og der kan gives et mere nøjagtigt tal. Antallet af resterende sider ændrer sig, alt efter hvilken type udskrivning printeren udfører.

Når blækniveauet er lavt, vises advarslen **Blækbeholdning snart tom** på skærmen, når du vil udskrive. Denne advarsel vises, hver gang du udskriver, indtil der installeres en ny blækpatron. Se [Udskiftning af blækpatroner](#) for at få yderligere oplysninger.

Når en eller begge blækpatroner er tomme, vises vinduet **Reservebeholdning** på skærmen, når du prøver at udskrive. Hvis du fortsætter udskrivningen, bliver resultatet muligvis ikke som forventet.

Hvis der ikke er mere blæk i den sorte blækpatron, kan du vælge at udføre sort udskrivning ved hjælp af farveblækpatronen ved at vælge **Udførelse af udskrivning**, før du klikker på knappen **Fortsæt udskrivningen**. Hvis du vælger **Udførelse af udskrivning** og klikker på **Fortsæt udskrivningen**, udføres sort udskrivning ved hjælp af farveblækpatronen, indtil den sorte blækpatron udskiftes, eller markeringen fjernes ud for indstillingen under **Flere**

indstillinger under fanen **Avanceret** i **Udskrivningsindstillinger**. Dialogboksen **Reservebeholdning** vises ikke igen, før den tomme blækpatron er udskiftet. Afkrydsningsfeltet **Udførelse af udskrivning** nulstilles automatisk, når blækpatronen udskiftes.



Hvis der ikke er mere blæk i farveblækpatronen, kan du vælge at udskrive farvedokumenter i gråtoneskala ved at vælge **Udførelse af udskrivning**, før du klikker på knappen **Fortsæt udskrivningen**. Hvis du vælger **Udførelse af udskrivning** og klikker på **Fortsæt udskrivningen**, udskrives alle farvedokumenter i sort/hvid, indtil farveblækpatronen udskiftes, eller markeringen fjernes ud for indstillingen under **Flere indstillinger** under fanen **Avanceret** i **Udskrivningsindstillinger**. Dialogboksen **Reservebeholdning** vises ikke igen, før den tomme blækpatron er udskiftet. Afkrydsningsfeltet **Udførelse af udskrivning** nulstilles automatisk, når blækpatronen udskiftes.

Afinstallation og geninstallation af software

Prøv at af- og geninstallere printersoftware, hvis printeren ikke fungerer korrekt, eller hvis der vises fejlmeddelelser under anvendelsen af printeren.

1. I Windows Vista:

- a. Klik på  **Programmer**.
- b. Klik på **Dell Printere**.
- c. Klik på **Dell 968 AIO Printer**.

Windows XP og Windows 2000:

Klik på **Start**  **Programmer** eller **Alle programmer**  **Dell Printere**  **Dell 968 AIO Printer**.

2. Klik på **Afinstaller Dell 968 AIO Printer**.
3. Følg vejledningen på skærmen.
4. Genstart computeren.
5. Indsæt cd'en *Drivere og værktøjer*, og følg derefter vejledningen på skærmen.

Hvis installationsvinduet ikke åbnes:

- a. *Windows Vista:* Klik på  **Computer**.

Windows XP: Klik på **Start**  **Denne computer**.

Windows 2000: Dobbeltklik på **Denne computer** på skrivebordet.

- b. Dobbeltklik på ikonet for **cd-rom-drevet**, og dobbeltklik derefter på **setup.exe**.
- c. Når installationsvinduet til printersoftware vises, skal du klikke på **Ved brug af et USB-kabel**, **Ved brug af et trådløst netværk** eller **Ved brug af et Ethernet-kabel**.

d. Følg vejledningen på skærmen for at fuldføre installationen.

Installation af den valgfri XPS-driver

XML-papirspecifikationsdriveren (XPS) er en valgfri driver, der er designet til at anvende de avancerede farve- og grafikfunktioner i XPS, der kun er tilgængelige for Windows Vista-brugere. For at kunne bruge XPS-funktionerne skal du installere XPS-driveren som en ekstra driver, når du har installeret printeren.

 **BEMÆRK!** Før du installerer XPS-driveren, skal du gennemføre trinnene på plakaten *Installation af printeren* for at installere printeren på computeren.

 **BEMÆRK!** Før du installerer XPS-driveren, skal du installere Microsoft QFE Patch og udpakke driverfilerne fra cd'en *Drivers and Utilities*. Du skal have administratorrettigheder på computeren for at installere programrettelsen.

Sådan installerer du programrettelsen til Microsoft QFE og udpakker driveren:

1. Indsæt cd'en *Drivere og værktøjer*, og klik derefter på **Annuller**, installationsguiden vises.
2. Klik på  **Computer**.
3. Dobbeltklik på ikonet for **cd-rom-drevet**, og dobbeltklik derefter på **Drivere**.
4. Dobbeltklik på **xps**, og dobbeltklik derefter på **setupxps**.

XPS-driverfilerne kopieres til computeren, og alle påkrævede Microsoft XPS-filer åbnes. Følg vejledningen på skærmen for at fuldføre installationen af programrettelsen.

Sådan installeres driveren:

1. Klik på  **Kontrolpanel**.
2. Klik på **Printer** under **Hardware og lyd**, og klik derefter på **Tilføj printer**.
3. Vælg en af følgende i dialogboksen **Tilføj printer**:
 - Hvis du bruger en USB-forbindelse, skal du kontrollere, at USB-kablet er sluttet til computeren og printeren, og derefter gøre følgende:
 - a. Klik på **Tilføj en lokal printer**.
 - b. Gå til rullemenuen **Brug en eksisterende port:**, og vælg **Virtual printerport til USB**, og klik derefter på **Næste**.
 - Hvis du bruger en Ethernet-forbindelse eller en trådløs forbindelse, skal du kontrollere, at printeren er sluttet til netværket, og derefter gøre følgende:
 - a. Klik på **Tilføj en netværksprinter, trådløs printer eller Bluetooth-printer**.
 - b. Vælg printeren på listen.
 - c. Klik på **Den ønskede printer vises ikke**, hvis printeren ikke vises på listen.
 - d. Vælg **Tilføj en printer ved hjælp af en TCP/IP-adresse eller værtsnavn**, og klik derefter på **Næste**.
 - e. Du kan bestemme printerens IP-adresse ved at udskrive en side for opsætning af netværk i menuen **Opsætning af netværk** under menuen **Opsætning** på printeren.
 - f. Angiv printerens IP-adresse i feltet **Værtsnavn eller IP-adresse:**, og klik derefter på **Næste**.
4. Klik på **Har disk**.

Dialogboksen **Installer fra disk** åbnes.

5. Klik på **Gennemse**, og find XPS-driverfilerne på computeren:

- a. Klik på **Computer**, og dobbeltklik derefter på **(C:)**.
- b. Dobbeltklik på **Drivere**, og dobbeltklik derefter på **PRINTER**.
- c. Dobbeltklik på mappen med nummeret på printermodellen, og dobbeltklik derefter på **Drivere**.
- d. Dobbeltklik på **xps**, og klik derefter på **Åbn**.
- e. Klik på **OK** i dialogboksen **Installer fra disk**.

6. Klik på **Næste** i de følgende to dialogbokse.

Du kan finde yderligere oplysninger om XPS-driveren i **vigtigt**-filen til XPS på cd'en *Drivers and Utilities*. Filen er placeret i mappen **xps** sammen med batchfilen setupxps (D:\Drivers\xps\readme).

Om betjeningspanelets menuer

[Kopitilstand](#)

[Opsætningstilstand](#)

[Fototilstand](#)

[Vedligeholdelsestilstand](#)

[Filudskrivningstilstand](#)

[PictBridge_tilstand](#)

[Faxtilstand](#)

[Bluetooth-tilstand](#)



[Scanningstilstand](#)

Kopitilstand



Hovedmenu	Hovedmenu for tilstand	Undermenu for tilstand
Kopier	Farve	
	Kopier	
	Reducer/Forstør	
	Kvalitet	
	Lysere/mørkere	
	Papirhåndtering	
	Udskriv sætvis	
	Tosidede kopier	
	Uddelingskopi	
	Layout	
	Opr. størrelse	
	Indholdstype	
	Rediger standardindstillinger	Papirhåndtering

 **BEMÆRK!** Menuen **Tosidede kopier** vises kun, hvis den valgfrie dupleksenhed er tilsluttet printeren.

Sådan vises eller ændres menuen **Kopieringstilstand**:

- Tryk på **pil op** eller **ned**   i hovedmenuen for at rulle til **Kopier**.
- Tryk på knappen **Vælg** .

Menupunkt i menuen Kopier	Indstillinger
Farve	Angiv farven for kopierne. <ul style="list-style-type: none">• Farve*• Sort/hvid
Kopier	Angiv antallet af kopier. 1-99
Reducer/Forstør	Angiv størrelsen af kopierne sammenlignet med originaldokumentet.

	<ul style="list-style-type: none"> • 50% • 100%* • 200% • Brugerdefineret% • Tilpas til side • 2 x 2-plakat • 3 x 3-plakat • 4 x 4-plakat • Uden ramme
Kvalitet	<p>Indstille kopieringskvalitet.</p> <ul style="list-style-type: none"> • Automatisk* • Kladde • Normal • Foto
Lysere/mørkere	Tryk på venstre eller højre pil  for at tilpasse lysstyrken.
Papirhåndtering	Tryk på knappen Vælg  for at åbne menuen Papirhåndtering , og vælg derefter størrelse og type for det blanke papir, der er lagt i inputbakken. Hvis du har en valgfri inputbakke, kan du også angive papirkilden. Du kan finde yderligere oplysninger under Menuen Papirhåndtering .
Udskriv sætvis	<p>Angiv, om printerens skal sortere kopierne.</p> <ul style="list-style-type: none"> • Fra* • Til
Tosidede kopier	<p>Vælg din foretrukne indstilling for udskrivning på begge sider af papiret.</p> <ul style="list-style-type: none"> • 1-->1 (Ensidet original, ensidet kopi)* • 1-->2 (Ensidet original, tosidet kopi)* • 2-->1 (Tosidet original, ensidet kopi) • 2-->2 (Tosidet original, tosidet kopi)
Uddelingskopi	<p>Angiv, hvor mange forskellige billeder eller sider af et dokument der skal udskrives på en enkelt side.</p> <ul style="list-style-type: none"> • 1-op* • 2-op • 4-op
Layout	<p>Angiv, hvor mange gange et billede skal udskrives på en side.</p> <ul style="list-style-type: none"> • 1 pr. side* • 4 pr. side • 9 pr. side • 16 pr. side
Opr. størrelse	<p>Angiv størrelsen på originaldokumentet.</p> <ul style="list-style-type: none"> • Automatisk registrering* • 8,5x11" • 2,25x3,25" • 3x5" • 3,5x5" • 4x6" • 4x8" • 5x7" • 8x10" • L • 2L • Hagaki • A6 • A5 • B5 • A4 • 60x80 mm • 9x13 cm

	<ul style="list-style-type: none"> • 10x15 cm • 10x20 cm • 13x18 cm • 20x25 cm
Indholdstype	<p>Angive den dokumenttype, der skal kopieres.</p> <ul style="list-style-type: none"> • Automatisk* • Tekst og grafik • Foto • Kun tekst • Linjetegning <p>Du kan finde yderligere oplysninger under Smart Copy.</p>
Rediger standardindstillinger	<p>Tryk på knappen Vælg  for at åbne menuen Standardindstillinger for kopiering. Du kan finde yderligere oplysninger under Menuen Standardindstillinger for kopiering.</p>
*Fabriksindstilling	

Smart Copy

Printeren er udstyret med **Smart Copy**, som er en teknologi, der gør det muligt for printeren automatisk at justere indstillingerne for **Indholdstype** og dermed forbedre kvaliteten af kopierne. Når **Indholdstype** er sat til **Automatisk** (standardindstillingen), scanner printeren dokumentet, inden den kopierer, og optimerer derefter indstillingerne for at skabe dybere farver, mere naturlige gråtoner, skarpere tekst og mere detaljerede billeder.

Fototilstand

Hovedmenu	Hovedmenu for tilstand	Undermenu for tilstand	Undermenu for tilstand
Foto	Gennemse og udskriv fotos	Rediger foto	
		Vis fuld skærm	
		Rediger udskriftsindstillinger	Papirhåndtering
		Vis udskrift	
	Vælg Computer		
	Korrekturark for fotos	Udskriv ark med alle X fotos	
		Udskriv de 25 seneste fotos	
		Udskriv ark ud fra datointerval	
		Scan korrekturark	
	Udskriv alle fotos		
	Vis diasshow		
	Gem fotos på computer		
	Rediger standardindstillinger	Papirhåndtering	

 **BEMÆRK!** Menuen **Vælg computer** vises kun, hvis printeren er tilsluttet et netværk.

 **BEMÆRK!** Indstillingen **Udskriv de 25 seneste fotos** vises kun, hvis der er mere end 25 fotos på hukommelseskortet eller USB-nøglen.

De fleste digitalkameraer bruger et hukommelseskort til at gemme fotos. Printerens understøtter følgende digitale medier:

- CompactFlash type I og II
- Memory Stick
- Memory Stick PRO

- Memory Stick Duo (med adapter)
- Mikrodrev
- Secure Digital
- Secure Digital High Capacity
- Mini SD (med adapter)
- MultiMedia-kort
- xD-billedkort

Sådan vises eller ændres indstillingerne for fototilstand:

1. Indsæt et hukommelseskort. Printer skifter automatisk til **fototilstand**, efter at kortet er læst.

 **MEDDELELSE!** Fjern *ikke* hukommelseskortet, og rør ikke ved printeren i nærheden af hukommelseskortet, når lampen blinker.

2. Tryk på knappen **Vælg** .

Fotokorttilstand, menu

Menupunkt	Indstillinger
Gennemse og udskriv fotos	Tryk på knappen Vælg  for at skifte til tilstanden Visning af fotos . Tryk på venstre eller højre pil   for at gennemse fotos, eller tryk på knappen Start  for at udskrive fotos direkte fra skærbilledet med udskriftsvisning.
Vælg Computer	Tryk på knappen Vælg  for at få vist en liste over tilgængelige computere på netværket. BEMÆRK! Menuen er kun tilgængelig, hvis netværksadapteren er tilsluttet og konfigureret.
Korrekturark for fotos	Tryk på knappen Vælg  for at åbne undermenuen Korrekturark for fotos . Du kan finde yderligere oplysninger under Menuen Korrekturark for fotos .
Udskriv alle fotos	Tryk på knappen Vælg  for at åbne skærbilledet Udskrive alle fotos , hvor du kan angive antallet af fotos, der skal udskrives på en side. BEMÆRK! Kun fotos, der er gemt i JPG-format, og et begrænset udvalg af TIFF-formater kan udskrives direkte fra hukommelseskortet. Hvis du vil udskrive fotos fra hukommelseskortet i et andet filformat, skal fotoene overføres til computeren inden udskrivning.
Vis diasshow	Tryk på knappen Vælg  for at åbne menuen Diasshow , hvor du kan angive hastigheden af diasshowet for fotoene på hukommelseskortet. Fremhæv den ønskede hastighed, og tryk derefter på knappen Vælg  for at starte diasshowet.
Gem fotos på computer	Tryk på knappen Vælg  for at skifte til tilstanden Gem på pc . Du kan gemme de fotos, der er lagret på hukommelseskortet, på computeren eller USB-nøglen, eller du kan gemme fotos, som er lagret på USB-nøglen, på computeren eller hukommelseskortet.
Rediger standardindstillinger	Tryk på knappen Vælg  for at åbne menuen Standardindstillinger for fotos . Du kan finde yderligere oplysninger under Menuen Udskriftsindstillinger for fotos eller menuen Standardindstillinger for fotos .
Udskriv kameravalg	Tryk to gange på knappen Vælg  for at få vist de valg, du har foretaget ved brug af kameraet. Du kan finde yderligere oplysninger under Visning af kameravalg . BEMÆRK! Dette menupunkt vises kun, hvis der er et DPOF-valg (Digital Print Order Format) på hukommelseskortet.









Menuen Foto - flere indstillinger

Menuen **Foto - flere indstillinger** åbnes ved at trykke på knappen **Menu** , mens du har valgt et foto i tilstanden **Visning af fotos**.

Menupunkt	Indstillinger
Rediger foto	Tryk på knappen Vælg  for at åbne menuen Fotoredigeringstilstand . Du kan finde yderligere oplysninger under Menuen Fotoredigeringstilstand .
Vis fuld skærm	Tryk på knappen Vælg  for at få vist fuld skærm for fotos.
Rediger udskriftsindstillinger	Tryk på knappen Vælg  for at åbne menuen Standardindstillinger for fotos . Du kan finde yderligere oplysninger under Menuen Udskriftsindstillinger for fotos eller menuen Standardindstillinger for fotos .
Vis udskrift	Tryk på knappen Vælg  for at få en udskriftsvisning af det valgte foto.

Menuen Fotoredigeringstilstand

Du kan åbne menuen **Fotoredigeringstilstand** ved at vælge **Rediger foto** i menuen **Foto - flere indstillinger**.

Menupunkt	Indstillinger
Lysstyrke	Tryk på venstre eller højre pil   for at angive en indstilling for lysstyrke (den mellemste indstilling er standardindstillingen).
Roter	Roter billedet 90° i den angivne retning. <ul style="list-style-type: none"> • Med uret * • Mod uret 
Beskær	Tryk på knappen Vælg  , og tryk derefter på venstre eller højre pil   for at vælge indstillingen Formindsk eller Udvid  . Tryk på knappen Vælg  flere gange for at formindske eller udvide boksen med fokusområdet.
Automatisk forbedring	Angiv, om printeren skal justere billedet automatisk. <ul style="list-style-type: none"> • Fra* • Til
Fjern røde øjne	Angiv, om printeren skal justere farven på billedet for at fjerne røde øjne. <ul style="list-style-type: none"> • Nej* • Ja
*Fabriksindstilling	

Menuen Udskriftsindstillinger for fotos eller menuen Standardindstillinger for fotos





Du kan åbne menuen **Udskriftsindstillinger for fotos** ved at vælge **Rediger standardindstillinger** i hovedmenuen for **Fotokorttilstand** eller ved at vælge **Rediger udskriftsindstillinger** i menuen **Foto - flere indstillinger**.

Menupunkt	Indstillinger
Fotostørrelse	Angiv størrelsen på det originale foto. <ul style="list-style-type: none"> • Automatisk <p>BEMÆRK! Indstillingen ændres til Automatisk, hvis den valgte fotostørrelse ikke passer til det angivne layout.</p> <ul style="list-style-type: none"> • Hagaki • L • 2L • 60x80 mm • A6 • 10x15 cm • 13x18 cm • A5

	B5 <ul style="list-style-type: none"> • A4 • 2,25x3,25" • 3,5x5" • 4x6"* • 5x7" • 8x10" • 8,5x11"
Layout	Angiv størrelsen på de udskrevne fotos. <ul style="list-style-type: none"> • Automatisk* • Uden rammer (1 pr. side) • Ét centreret foto • 1 pr. side • 2 pr. side • 3 pr. side • 4 pr. side • 6 pr. side • 8 pr. side • 16 pr. side
Kvalitet	Angiv kvaliteten af de udskrevne fotos. <ul style="list-style-type: none"> • Automatisk* • Kladde • Normal • Foto
Papirhåndtering	Tryk på knappen Vælg  for at åbne menuen Papirhåndtering , og vælg derefter størrelse og type for det blanke papir, der er lagt i inputbakken. Hvis du har en valgfri inputbakke, kan du også angive papirkilden. Du kan finde yderligere oplysninger under Menuen Papirhåndtering .
*Fabriksindstilling	



Menuen Korrekturark for fotos



Du kan få adgang til menuen **Korrekturark for fotos** ved at vælge **Korrekturark for fotos** fra hovedmenuen **Fotokorttilstand**.

Menupunkt	Indstillinger
Udskriv ark med alle X fotos	Tryk på knappen Vælg  for at udskrive et korrekturark med alle fotos fra hukommelseskortet eller USB-nøglen. "X" er antallet af fotos, der registreres på hukommelseskortet eller USB-nøglen.
Udskriv de 25 seneste fotos	Tryk på knappen Vælg  for at udskrive et korrekturark med de 25 seneste fotos.
Udskriv ark ud fra datointerval	Kun udskrive fotos, der er oprettet inden for et bestemt datointerval. <ol style="list-style-type: none"> 1. Tryk på knappen Vælg , og vælg derefter et datoområde. 2. Tryk på knappen Vælg  for at udskrive korrekturarket.
Scan korrekturark	Tryk på knappen Vælg  for at scanne et korrekturark, efter du har foretaget dine valg.

Visning af kameravalg

Menuen **Visning af kameravalg** åbnes ved at trykke på knappen **Vælg**  i menuen **Udskriv kameravalg**.

Du kan navigere gennem kameravalgene ved at trykke på venstre eller højre **pil**  . Tryk på knappen **Start**  for at udskrive fotoene med de aktuelle udskriftsindstillinger.

Hvis du vil redigere udskriftsindstillingerne, skal du trykke på knappen **Menu** . I menuen **Fotokorttilstand** skal du rulle til **Rediger udskriftsindstillinger for fotos** og trykke på knappen **Vælg** .

Filudskrivningstilstand



Hovedmenu	Hovedmenu for tilstand
Udskriv filer	Papirhåndtering

Du kan bruge **filudskrivningstilstand** til at udskrive dokumenter, der er gemt på USB-nøglen eller hukommelseskortet.

Printeren genkender filer med følgende filtypenavne:

- .doc (Microsoft® Word)
- .xls (Microsoft Excel®)
- .ppt (Microsoft PowerPoint®)
- .pdf (Adobe® PDF-format)
- .rtf (Rich Text Format)
- .docx (Microsoft Word Open Document Format)
- .xlsx (Microsoft Excel Open Document Format)
- .pptx (Microsoft PowerPoint Open Document Format)
- .wps (Microsoft Works)
- .wpd (WordPerfect®)

Sådan vises eller ændres indstillingerne for menuen **Filudskrivningstilstand**:

1. Kontroller, at printeren er sluttet til en computer, hvor Microsoft Office er installeret.
2. Indsæt et hukommelseskort i kortåbningen eller en USB-nøgle i PictBridge-porten.
3. Tryk på **pil op** eller ned  for at rulle til **Udskriv filer**, og tryk derefter på knappen **Vælg** .

Menuen Filudskrivningstilstand



Menupunkt	Indstillinger
Papirhåndtering	Tryk på knappen Vælg  for at åbne menuen Papirhåndtering , og vælg derefter størrelse og type for det blanke papir, der er lagt i inputbakken. Hvis du har en valgfri inputbakke, kan du også angive papirkilden. Du kan finde yderligere oplysninger under Menuen Papirhåndtering .
*Fabriksindstillinger	

Faxtilstand

Hovedmenu	Hovedmenu for tilstand	Undermenu for tilstand	Undermenu for tilstand
Fax	Telefonbog	Søgning efter navn	
		Telefonnummersøgning	
		Tilføj post	

	Gruppesøgning	
	Tilføj gruppe	Søgning efter navn
		Telefonnummersøgning
		Genopkaldsoversigt
Genopkaldsoversigt		
Opkald uden tilslutning		
Vent med afsendelse af fax		
Autosvar		
Rediger faxindstillinger		
Faxindst.	Telefonbog med hurtigopkald	Telefonbog
	Oversigt og rapporter	
	Opkald og besvarelse	Tidsplan for Autosvar
	Faxudskrivning	Papirhåndtering
	Opkald og afsendelse	
	Blokering af fax	Søgning efter faxnavn blokeret
		Blokeret fax - tilføj post
		Udskrivning af søgning efter faxpostnummer blokeret

Sådan vises eller ændres menuen **Faxtilstand**:

1. Tryk på **pil** op eller ned   i hovedmenuen for at rulle til Fax.
2. Tryk på knappen **Vælg** .





Sådan sikres det, at faxningen fungerer korrekt:



- Printerens FAX-port (FAX - venstre port) skal være sluttet til en aktiv analog telefonlinje. Se [Opsætning af printeren med eksterne enheder](#) for at få yderligere oplysninger om opsætning.

 **BEMÆRK!** Du kan ikke faxe med et DSL-modem (Digital Subscriber Line) eller ISDN-modem (Integrated Signature Digital Network), medmindre du anskaffer et digitalt linjefilter. Du kan få yderligere oplysninger ved at kontakte internetudbyderen.

- Hvis du bruger **Fax Dell 968 AIO-printeren** til at sende en fax fra et program, skal printeren være sluttet til en computer med et USB-kabel.

Menu for faxindstillinger

Menupunkt	Handling
Faxnummervindue	Brug tastaturet til at angive det nummer, du vil sende en fax til. Nummeret vises i vinduet. BEMÆRK! Hvis du allerede har angivet et nummer i faxhovedmenuen, kan du også bruge dette vindue til at angive endnu et nummer og sende en generel fax.
Telefonbog	Tryk på knappen Vælg  for at åbne menuen Telefonbog . Du kan finde yderligere oplysninger under Menuen Telefonbog .
Genopkaldsoversigt	Tryk på knappen Vælg  for at få vist genopkaldsoversigten. De fem sidst kaldte numre vises på skærmen.
Opkald uden tilslutning	Tryk på knappen Vælg  for at åbne menuen Opkald med pålagt rør .
Vent med afsendelse af fax	Tryk på knappen Vælg  for at få vist vinduet Udskyd faxafsendelse . I dette vindue kan du bruge tastaturet til at angive det tidspunkt, hvor du ønsker at sende faxen.

Autosvar	<p>Indstil printeren til at besvare indgående opkald.</p> <ul style="list-style-type: none"> • Fra* • Til • Planlagt - tryk på knappen Vælg  for at åbne menuen Planlægning af automatisk svar. Du kan finde yderligere oplysninger under Menuen Planlægning af automatisk svar.
Rediger faxindstillinger	Tryk på knappen Vælg  for at åbne menuen Rediger faxindstillinger . Du kan finde yderligere oplysninger under Menuen Rediger faxindstillinger .
Faxindst.	Tryk på knappen Vælg  for at åbne menuen Faxopsætning . Du kan finde yderligere oplysninger under Menuen Faxopsætning .
*Fabriksindstillinger	

Menuen Telefonbog

Menuen **Telefonbog** åbnes ved at vælge **Telefonbog** i menuen **Faxtilstand**. Du kan også åbne denne menu ved at vælge **Telefonbog** med hurtigopkald i menuen **Faxopsætning**.

Du kan angive op til 99 hurtigopkaldsnumre - 89 individuelle hurtigopkaldsnumre for fax og 10 gruppeopkaldsposter med op til 30 numre hver.

Menupunkt	Handling
Søgning efter navn	Tryk på knappen Vælg  for at åbne menuen Navnesøgning . Du kan finde yderligere oplysninger under Menuen Navnesøgning .
Telefonnummersøgning	Tryk på knappen Vælg  for at åbne menuen Telefonbogssøgning . Du kan finde yderligere oplysninger under Menuen Telefonnummersøgning .
Tilføj post	Tryk på knappen Vælg  for at åbne menuen Telefonbog: Tilføj post . Du kan finde yderligere oplysninger under Menuen Telefonbog: Tilføj post .
Gruppesøgning	Tryk på knappen Vælg  for at åbne menuen Gruppesøgning . Du kan finde yderligere oplysninger under Menuen Gruppesøgning .
Tilføj gruppe	Tryk på knappen Vælg  for at åbne menuen Telefonbog: Tilføj gruppe . Du kan finde yderligere oplysninger under Menuen Telefonbog: Tilføj gruppe .
Udskriv liste	Tryk på knappen Vælg  for at udskrive den telefonbog, der er gemt på printeren.

Menuen Navnesøgning

Du kan åbne menuen **Navnesøgning** ved at vælge **Navnesøgning** i menuen **Telefonbog**.

Menupunkt	Handling
Vinduet Søgekriterie	Brug tastaturet til at angive et bogstav. Listen ruller automatisk til det pågældende sted i telefonbogen.
Hurtigopkald	Navnene for hurtigopkaldsposterne vises. Antallet af viste hurtigopkald afhænger af det antal hurtigopkald, du har angivet på printeren.

Menuen Telefonnummersøgning

Du kan åbne menuen **Telefonbogssøgning** ved at vælge **Telefonnummersøgning** i menuen **Telefonbog**.

Menupunkt	Handling
Vinduet Søgekriterie	Brug tastaturet til at angive et tal. Listen ruller automatisk til det pågældende sted i telefonbogen.
Hurtigopkald	Faxnumrene for hurtigopkaldsposterne vises. Antallet af viste hurtigopkald afhænger af det antal hurtigopkald, du har angivet på printeren.

Menuen Telefonbog: Rediger post

Du kan åbne menuen **Telefonbog: Rediger post** ved at trykke på knappen **Menu** , når et hurtigopkaldsnummer fremhæves i enten menuen **Telefonnummersøgning** eller menuen **Navnesøgning**.

Menupunkt	Handling
Navn	Brug tastaturet til at redigere navnet på kontaktpersonen.
Faxnummer	Brug tastaturet til at redigere faxnummeret for kontaktpersonen.
Hurtigopkaldsnummer	Hurtigopkaldsnummeret, der er tildelt denne kontaktperson, vises. BEMÆRK! Hurtigopkaldsnummeret tildeles automatisk. Du kan ikke redigere hurtigopkaldsnummeret.
Slet post	Tryk på knappen Vælg  for at slette posten fra telefonbogen.

Menuen Telefonbog: Tilføj post

Du kan åbne menuen **Telefonbog: Tilføj post** ved at vælge **Tilføj post** i menuen **Telefonbog**.

Menupunkt	Handling
Navn	Brug tastaturet til at angive navnet på kontaktpersonen.
Faxnummer	Brug tastaturet til at angive faxnummeret for kontaktpersonen.
Hurtigopkaldsnummer	Det lavest tilgængelige hurtigopkaldsnummer tildeles kontaktpersonen. BEMÆRK! Hurtigopkaldsnummeret tildeles automatisk. Du kan ikke redigere hurtigopkaldsnummeret.

Menuen Gruppesøgning

Du kan åbne menuen **Gruppesøgning** ved at vælge **Gruppesøgning** i menuen **Telefonbog**.

Menupunkt	Handling
Vinduet Søgekriterie	Brug tastaturet til at angive et bogstav.
Hurtigopkald	Faxnumrene for gruppeposterne vises. Antallet af viste grupper afhænger af det antal grupper, du har angivet på printeren.

Menuen Telefonbog: Rediger gruppe



Du kan åbne menuen **Telefonbog: Rediger gruppe** ved at trykke på knappen **Menu** , når et hurtigopkaldsnummer fremhæves i menuen **Gruppesøgning**.

Menupunkt	Handling
Navn	Brug tastaturet til at redigere navnet på gruppen.
Faxnummer	Brug tastaturet til at redigere faxnumrene for gruppen.
Hurtigopkaldsnummer	Hurtigopkaldsnummeret, der er tildelt denne gruppe, vises. BEMÆRK! Hurtigopkaldsnummeret tildeles automatisk. Du kan ikke redigere hurtigopkaldsnummeret.
Slet post	Tryk på knappen Vælg  for at slette posten fra telefonbogen.

Menuen Telefonbog: Tilføj gruppe

Du kan åbne menuen **Telefonbog: Tilføj gruppe** ved at vælge **Tilføj gruppe** i menuen **Telefonbog**.

Menupunkt	Handling
Navn	Brug tastaturet til at angive et navn til gruppen.

Faxnummervindue	Brug tastaturet til at angive faxnumrene for gruppen.
Søgning efter navn	Tryk på knappen Vælg  for at åbne menuen Navnesøgning . Du kan finde yderligere oplysninger under Menuen Navnesøgning .
Telefonnummersøgning	Tryk på knappen Vælg  for at åbne menuen Telefonbogssøgning . Du kan finde yderligere oplysninger under Menuen Telefonnummersøgning .
Genopkaldsoversigt	Tryk på knappen Vælg  for at få vist genopkaldsoversigten. De fem sidst kaldte numre vises på skærmen.
Hurtigopkaldsnummer	Det lavest tilgængelige hurtigopkaldsnummer tildeles denne gruppe. BEMÆRK! Hurtigopkaldsnummeret tildeles automatisk. Du kan ikke redigere hurtigopkaldsnummeret.

Menuen Planlægning af automatisk svar

Du kan åbne menuen **Planlægning af automatisk svar** ved at vælge **Planlagt** ved indstillingen **Automatisk svar** i menuen **Faxtilstand** eller ved at vælge **Planlægning af automatisk svar** i menuen **Ringning og besvarelse**.



Når **Automatisk svar** er slået til, besvarer faxmaskinen indgående faxer uden handlinger fra brugeren. Når **Automatisk svar** er slået fra, skal indgående faxer besvares manuelt.

Menupunkt	Handling
Aktuelt klokkeslæt	Viser det aktuelle klokkeslæt.
Slå automatisk svar til ved	Brug tastaturet til angive det tidspunkt, hvor Automatisk svar skal slås til.
Slå automatisk svar fra ved	Brug tastaturet til angive det tidspunkt, hvor Automatisk svar skal slås fra.



Menuen Rediger faxindstillinger

Du kan åbne menuen **Rediger faxindstillinger** ved at vælge **Rediger faxindstillinger** i menuen **Faxtilstand**.

De indstillinger, der redigeres i denne menu, er kun midlertidige og gælder kun for det faxjob, du sender på det pågældende tidspunkt. De gælder ikke for efterfølgende faxer.

Menupunkt	Handling
Skilleside	Angiv, om du vil sende en forside med din fax. <ul style="list-style-type: none"> • Nej* • Ja
Farve	Angiv farven for den sendte fax. <ul style="list-style-type: none"> • Sort/hvid* • Farve
Kvalitet	Angiv scanningskvaliteten for faxen. <ul style="list-style-type: none"> • Standard* • Fin • Superfin • Ultrafin
Lysere/mørkere	Tryk på venstre eller højre pil   for at angive en indstilling for lysstyrke (den mellemste indstilling er standardindstillingen).
Opr. størrelse	Angiv størrelsen på originaldokumentet. <ul style="list-style-type: none"> • 8,5x11"* • A4
*Fabriksindstillinger	

Menuen Forside

Du kan åbne menuen **Forside** ved at trykke på knappen **Menu** , mens **Forside** er fremhævet i menuen **Rediger faxindstillinger**. I menuen **Forside** skal du trykke på knappen **Menu**  for at redigere forsides indhold.

Menupunkt	Handling
Fra nr.	Angiv dit faxnummer. <ul style="list-style-type: none">• Lad stå tomt*• Fra nr. 1• Fra nr. 2• Fra nr. 3• Fra nr. 4• Fra nr. 5 <p>BEMÆRK! Hvis du vil angive eller redigere oplysninger i menuen Fra, skal du rulle til den indstilling, du vil redigere, og derefter trykke på knappen Menu . Brug tastaturet til at angive oplysninger om afsenderen.</p>
Dit navn	Viser navnet på afsenderen.
Dit telefonnummer	Viser telefonnummeret for afsenderen.
Dit faxnummer	Brug tastaturet til at angive dit faxnummer.
Prioritet	Angiv et prioritetsniveau, der skal vises på forsiden. <ul style="list-style-type: none">• Ingen*• Til orientering• Svar• Vigtigt
Meddelelse	Brug tastaturet til at angive en meddelelse til modtageren.
*Fabriksindstillinger	

Menuen Faxopsætning





Du kan åbne menuen **Faxopsætning** ved at vælge **Faxopsætning** i menuen **Faxtilstand** eller ved at vælge **Rediger standardindstillinger for fax** i menuen **Opsætning**. De indstillinger, du angiver i denne menu, gælder for alle faxjob, du sender eller modtager, medmindre du gendanner indstillingerne til fabriksindstillingerne.

Menupunkt	Handling
Telefonbog med hurtigopkald	Tryk på knappen Vælg  for at åbne menuen Telefonbog . Du kan finde yderligere oplysninger under Menuen Telefonbog .
Oversigt og rapporter	Tryk på knappen Vælg  for at åbne menuen Historik og rapporter . Du kan finde yderligere oplysninger under Menuen Historik og rapporter .
Opkald og besvarelse	Tryk på knappen Vælg  for at åbne menuen Ringning og besvarelse . Du kan finde yderligere oplysninger under Menuen Ringning og besvarelse .
Faxudskrivning	Tryk på knappen Vælg  for at åbne menuen Faxudskrivning . Du kan finde yderligere oplysninger under Menuen Faxudskrivning .
Opkald og afsendelse	Tryk på knappen Vælg  for at åbne menuen Opkald og afsendelse . Du kan finde yderligere oplysninger under Menuen Opkald og afsendelse .
Blokering af fax	Tryk på knappen Vælg  for at åbne menuen Faxblokering . Du kan finde yderligere oplysninger under Menuen Faxblokering .

Menuen Historik og rapporter





Du kan åbne menuen **Historik og rapporter** ved at vælge **Historik og rapporter** i menuen **Faxopsætning**.

Menupunkt	Handling
-----------	----------

Vis oversigt på skærm	Tryk på knappen Vælg  for at få vist faxhistorikken på skærmen.
Udskriv afs. oversigt	Tryk på knappen Vælg  for at udskrive en historik over sendte faxer.
Udskriv modt. oversigt	Tryk på knappen Vælg  for at udskrive en historik over modtagne faxer.
Vis ventende faxer	Tryk på knappen Vælg  for at få vist oplysninger om ventende faxer på skærmen.
Rapport	Angiv, hvornår der skal udskrives en rapport over faxhistorik. <ul style="list-style-type: none"> • Manuel udskrivning* • Efter 40 job
Udskriv historik for faxaktivitet	Tryk på knappen Vælg  for at udskrive en historik for faxaktiviteten.
Bekræftelse	Angiv, hvornår der skal udskrives en bekræftelsesside for en fax. <ul style="list-style-type: none"> • Ved fejl* • Ved alle • Fra
*Fabriksindstillinger	

Menuen Faxhistorik - flere indstillinger



Du kan åbne menuen **Faxhistorik - flere indstillinger** ved at fremhæve et af de viste tal i vinduet **Faxhistorik** og trykke på knappen **Vælg** .

Menupunkt	Handling
Kald dette nummer igen	Tryk på knappen Vælg  for at åbne menuen Faxtilstand , hvor det valgte nummer vises i vinduet Faxnummer.
Føj nummer til telefonbog	Tryk på knappen Vælg  for at åbne menuen Telefonbog: Tilføj post , hvor feltet med faxnummeret automatisk er udfyldt med det aktuelle faxnummer.
Føj nummer til blokerede faxer	Tryk på knappen Vælg  for at åbne menuen Blokeret fax: Tilføj post , hvor feltet med faxnummeret automatisk er udfyldt med det aktuelle faxnummer.
Slet al historik	Tryk på knappen Vælg  for at slette logfilen med faxaktivitet.

Menuen Ringning og besvarelse

Du kan åbne menuen **Ringning og besvarelse** ved at vælge Ringning og besvarelse i menuen **Faxopsætning**.

Menupunkt	Handling
Ringestyrke	Angiv ringelydstyrken for faxmodemmet. <ul style="list-style-type: none"> • Lav* • Høj • Fra
Tag rør ved	Angiv antal ringninger, før printeren besvarer et indgående opkald. <ul style="list-style-type: none"> • 1. ring • 2. ring • 3. ring* • 5. ring
Speciel ringetone	Angiv den bestemte ringeindstilling, der svarer til den indstilling din telefontjeneste indeholder. <ul style="list-style-type: none"> • Alle ringetoner* • Enkelt ringetone • Dobbelt ringetone • Tredobbelt ringetone

Tidsplan for Autosvar	Tryk på knappen Vælg  for at åbne menuen Planlægning af automatisk svar . Du kan finde yderligere oplysninger under Menuen Planlægning af automatisk svar .
Faxvideresendelse	Indstil printeren til at videresende faxer eller videresende dem og udskrive en kopi. <ul style="list-style-type: none"> • Fra* • Videresend • Udskriv og videresend
Manuel indføring af nøglekode	Tryk på knappen Vælg  for at åbne menuen Svarkode . Hvis du vil ændre koden, skal du bruge tastaturet til at angive en ny kode og derefter trykke på knappen Vælg  . BEMÆRK! Standardkoden er 3355# (DELL#) .
Opkalds-id-mønster	<ul style="list-style-type: none"> • Mønster 1 (FSK)* • Mønster 2 (DTMF) BEMÆRK! Mønsteret for registrering af opkalds-id bestemmes af det land eller område, du valgte under startkonfigurationen. Hvis telefonerne i dit land bruger to registreringsmønstre, skal du ringe til telefonselskabet for at få at vide, hvilket mønster det bruger.
*Fabriksindstilling	

Menuen Faxudskrivning





Du kan åbne menuen **Faxudskrivning** ved at vælge **Faxudskrivning** i menuen **Faxopsætning**.

Menupunkt	Handling
Hvis den er for stor	Angiv, hvordan printeren behandler indgående faxer, som er for store til at blive udskrevet på en side. <ul style="list-style-type: none"> • Tilpas til side* • Brug to sider
Faxsidefod	Angiv, om du vil medtage en sidefod på udskrevne faxer. <ul style="list-style-type: none"> • Til* • Fra
Tosidet udskrift	Angiv en indstilling for dupleksudskrivning. <ul style="list-style-type: none"> • Ensidedt udskrift* • Tosidedt udskrift
Papirhåndtering	Tryk på knappen Vælg  for at åbne menuen Papirhåndtering , og vælg derefter størrelse og type for det blanke papir, der er lagt i inputbakken. Hvis du har en valgfri inputbakke, kan du også angive papirkilden. Du kan finde yderligere oplysninger under Menuen Papirhåndtering .
*Fabriksindstillinger	

Menuen Opkald og afsendelse

Du kan åbne menuen **Opkald og afsendelse** ved at vælge **Opkald og afsendelse** i menuen **Faxopsætning**.

Menupunkt	Handling
Dit faxnummer	Brug tastaturet til at angive dit faxnummer. Dette nummer vises på forsiden af udgående faxer.
Dit faxnavn	Brug tastaturet til at angive navnet på printeren. Dette navn vises på faxsidehovedet på udgående faxer.
Skilleside	Angiv, om du vil medtage en forside på udgående faxer. <ul style="list-style-type: none"> • Nej* • Ja
Farve	Angiv farven for udgående faxer.





	<ul style="list-style-type: none"> • Sort/hvid* • Farve
Kvalitet	<p>Angiv scanningskvaliteten for udgående faxer.</p> <ul style="list-style-type: none"> • Standard* • Fin • Superfin • Ultrafin
Lysere/mørkere	<p>Tryk på venstre eller højre pil   for at angive en indstilling for lysstyrke (den mellemste indstilling er standardindstillingen).</p>
Opkaldsmetode	<p>Angiv den opkaldsmetode, der svarer til dit telefonsystem.</p> <ul style="list-style-type: none"> • Tryktast* • Impuls • Fra PBC (Registrering af klartone deaktiveret)
Genopkaldstidspunkt	<p>Angiv den tid, printeren venter, før den forsøger at sende faxer igen, hvis de ikke er gået igennem.</p> <ul style="list-style-type: none"> • 1 minut • 2 minutter* • 3 minutter • 4 minutter • 5 minutter • 6 minutter • 7 minutter • 8 minutter
Genopkaldsforsøg	<p>Angiv det antal gange, printeren forsøger at sende faxer, der ikke er gået igennem første gang.</p> <ul style="list-style-type: none"> • 0 gange • 1 gang • 2 gange • 3 gange* • 4 gange • 5 gange
Områdenr.	<ul style="list-style-type: none"> • Ingen* - tryk på knappen Vælg  for at redigere standardindstillingerne. • Opret - tryk på knappen Vælg  for at oprette et præfiks, hvis det er nødvendigt for at få en linje ud. • Rediger - Tryk på knappen Vælg  for at redigere det aktuelle præfiks.
Opkaldslydstyrke	<p>Angiv opkaldslydstyrken for faxmodemmet.</p> <ul style="list-style-type: none"> • Fra • Lav* • Høj
Scan	<ul style="list-style-type: none"> • Før opkald* - faxen scannes til hukommelsen, inden der ringes til faxnummeret. • Efter opkald - der ringes til faxnummeret, der etableres kommunikation med den modtagende fax, og derefter scannes faxen.
Maks. sendehastighed	<p>Angiv den maksimale datahastighed, som systemet tillader.</p> <ul style="list-style-type: none"> • 33.600 bps* • 31.200 bps • 28,800 bps • 26,400 bps • 24,000 bps • 21,600 bps • 19,200 bps • 16,800 bps

	<ul style="list-style-type: none"> • 14,400 bps • 12,000 bps • 9,600 bps • 7,200 bps • 4,800 bps • 2,400 bps
Auto. konv. fax	<ul style="list-style-type: none"> • Til* - faxen konverteres automatisk, så den er kompatibel med modtagerens faxmaskine uanset indstillingerne for afsendelse. • Fra - der vises en fejl om ikke-understøttet fax, hvis der er uoverensstemmelse mellem indstillingerne for afsendelse og indstillingerne på modtagerens faxmaskine.
Fejlkorrektion	<p>Angiv, om printeren automatisk skal forsøge at redigere datafejl i faxer.</p> <ul style="list-style-type: none"> • Til* • Fra
Opr. størrelse	<p>Angiv originalstørrelsen for faxer.</p> <ul style="list-style-type: none"> • 8,5x11"* • A4
*Fabriksindstillinger	

Menuen Faxblokering

Du kan åbne menuen **Faxblokering** ved at vælge *Faxblokering* i menuen **Faxopsætning**.

Når faxblokering er slået til, afbrydes opkald fra faxmaskiner med et opkalds-id, der svarer til et, der er angivet på blokeringslisten, eller som har hemmeligt opkalds-id.

Menupunkt	Handling
Blokeringsliste	<p>Slå faxblokeringsfunktionen til eller fra.</p> <ul style="list-style-type: none"> • Fra* • Til
Bloker opkald uden id	<p>Angiv, om printeren skal acceptere faxer fra ukendte afsendere.</p> <ul style="list-style-type: none"> • Fra* • Til
Søgning efter faxnavn blokeret	<p>Tryk på knappen Vælg  for at åbne menuen Søgning efter faxnavn blokeret. Du kan finde yderligere oplysninger under Menuen Søgning efter faxnavn blokeret.</p>
Søgning efter faxpostnummer blokeret	<p>Tryk på knappen Vælg  for at åbne menuen Søgning efter faxpostnummer blokeret. Du kan finde yderligere oplysninger under Menuen Søgning efter faxpostnummer blokeret.</p>
Blokeret fax - tilføj post	<p>Tryk på knappen Vælg  for at åbne menuen Blokeret fax: Tilføj post. Du kan finde yderligere oplysninger under Menuen Blokeret faxpost - tilføj post.</p>
Udskriv liste over blokerede faxer	<p>Tryk på knappen Vælg  for at udskrive indholdet af listen over blokerede faxer.</p>
*Fabriksindstillinger	

Menuen Søgning efter faxnavn blokeret

Du kan åbne menuen **Søgning efter faxnavn blokeret** ved at vælge *Søgning efter faxnavn blokeret* i menuen **Faxblokering**.

Menupunkt	Handling
Vinduet Søgekriterie	<p>Brug tastaturet til at angive et bogstav. Listen ruller automatisk til det pågældende sted i telefonbogen.</p>

Værdi for liste over blokerede faxer	Den blokerede kontaktperson vises. Antallet af kontaktpersoner på listen afhænger af det antal faxnumre, du har blokeret.
--------------------------------------	---

Menuen Søgning efter faxpostnummer blokeret

Du kan åbne menuen **Søgning efter faxpostnummer blokeret** ved at vælge **Søgning efter faxpostnummer blokeret** i menuen **Faxblokering**.

Menupunkt	Handling
Vinduet Søgekriterie	Brug tastaturet til at angive et tal. Listen ruller automatisk til det pågældende sted i telefonbogen.
Nummer på liste over blokerede faxer	Nummeret, der er tildelt det blokerede faxnummer, vises. Nummeret, der tildeles listen over blokerede faxer, afhænger af det antal faxnumre, du har blokeret

Menuen Blokeret fax - rediger post

Du kan åbne menuen **Blokeret fax - rediger post** ved at trykke på knappen **Menu** , mens der fremhævet et nummer i menuen **Søgning efter faxnavn blokeret** eller menuen **Søgning efter faxpostnummer blokeret**.

Menupunkt	Handling
Navn	Brug tastaturet til at redigere navnet på kontaktpersonen.
Faxnummer	Brug tastaturet til at redigere faxnummeret for kontaktpersonen.
Blokeret faxnummer	Der tildeles et nummer til dette blokerede faxnummer. BEMÆRK! Nummeret tildeles automatisk. Du kan ikke redigere det tildelte nummer.
Slet post	Tryk på knappen Vælg  for at slette den post fra listen over blokerede faxer.

Menuen Blokeret faxpost - tilføj post

Du kan åbne menuen **Blokeret fax - tilføj post** ved at vælge **Blokeret fax - tilføj post** i menuen **Faxblokering**.





Du kan føje op til 50 numre til listen over blokerede faxer.

Menupunkt	Handling
Navn	Brug tastaturet til at redigere navnet på kontaktpersonen.
Faxnummer	Brug tastaturet til at redigere faxnummeret for kontaktpersonen. Det er nødvendigt at angive et nummer for at tilføje en post i denne menu.
Blokeret faxnummer	Der tildeles et nummer til dette blokerede faxnummer. BEMÆRK! Nummeret tildeles automatisk. Du kan ikke redigere det tildelte nummer.

Scanningstilstand

Hovedmenu	Hovedmenu for tilstand
Scan	Scan til
	Farve
	Kvalitet
	Opr. størrelse
	Ret standardindst. for scanner

Sådan vises eller ændres indstillingerne for menuen **Scanningstilstand**:

1. Kontroller, at printeren og computeren er tilsluttet via et USB-kabel.
2. Tryk på **pil** op eller ned   i hovedmenuen for at rulle til **Scan**, og tryk derefter på knappen **Vælg** .
3. Hvis computeren er sluttet til et netværk, skal du vælge en vært på skærbilledet **Vælg vært** og om nødvendigt angive en firecifret PIN-kode til den valgte vært.
4. Tryk på knappen **Vælg** .

Menuen Scanningstilstand



Menupunkt	Indstillinger
Scan til	Vælg det program, hvortil din scanning skal sendes. <ul style="list-style-type: none"> • Vis udskrift • E-mail • Filer • Software, der er installeret på computeren
Farve	Angiv farven for din scanning. <ul style="list-style-type: none"> • Farve* • Sort/hvid
Kvalitet	Angiv kvaliteten (opløsningen) for din scanning. <ul style="list-style-type: none"> • Automatisk* • 150 dpi • 300 dpi • 600 dpi
Opr. størrelse	Angiv størrelsen på originaldokument og -billede. <ul style="list-style-type: none"> • Automatisk registrering* • L • 2L • A6 • A5 • B5 • A4 • 2,25x3,25" • 3x5" • 4x6" • 5x7" • 8x10" • 8,5x11"
Rediger standardindstillinger	Tryk på knappen Vælg  for at åbne menuen Standardindstillinger for scanning . Du kan finde yderligere oplysninger under Menuen Standardindstillinger for scanning .
* Fabriksindstillinger	

Opsætningstilstand

Hovedmenu	Hovedmenu for tilstand	Undermenu for tilstand	Undermenu for tilstand
Opsætning	Papirhåndtering		
	Rediger standardindstillinger for printer	Indstil dato og klokkeslæt	
		Papirhåndtering	
Rediger standardindstillinger for kopiering	Papirhåndtering		



Rediger standardindstillinger for fotos	Papirhåndtering	
Rediger standardindstillinger for fax	Telefonbog med hurtigopkald	Telefonbog
	Oversigt og rapporter	
	Opkald og besvarelse	Tidsplan for Autosvar
	Faxudskrivning	Papirhåndtering
	Opkald og afsendelse	
	Blokering af fax	Søgning efter faxnavn blokeret
		Søgning efter faxpostnummer blokeret
		Blokeret fax - tilføj post
Ret standardindst. for scanner		
Rediger standardindstillinger for Bluetooth	Papirhåndtering	
Rediger standardindstillingerne for PictBridge	Papirhåndtering	
Udskriv liste med indstillinger		
Opsætning af netværk	Trådløs menu	Kvalitet af trådløst signal
	TCP/IP	Angiv IP-adresse
		Angiv IP-netmaske
		Angiv IP-gateway
	Menuen Netværkstid	

Sådan åbnes menuen **Opsætning**:

1. Tryk på **pil op** eller **ned**  i hovedmenuen for at rulle til **Opsætning**.
2. Tryk på knappen **Vælg** .

Menuen Opsætningstilstand

Menupunkt	Handling
Papirhåndtering	Tryk på knappen Vælg  for at åbne menuen Papirhåndtering . Du kan finde yderligere oplysninger under Menuen Papirhåndtering .
Rediger standardindstillinger for printer	Tryk på knappen Vælg  for at åbne menuen Standardindstillinger for printer . Du kan finde yderligere oplysninger under Menuen Standardindstillinger for printer .
Rediger standardindstillinger for kopiering	Tryk på knappen Vælg  for at åbne menuen Standardindstillinger for kopiering . Du kan finde yderligere oplysninger under Menuen Standardindstillinger for kopiering .
Rediger standardindstillinger for fotos	Tryk på knappen Vælg  for at åbne menuen Standardindstillinger for fotos . Du kan finde yderligere oplysninger under Menuen Standardindstillinger for fotos .
Rediger standardindstillinger for fax	Tryk på knappen Vælg  for at åbne menuen Faxopsætning . Du kan finde yderligere oplysninger under Menuen Faxopsætning .
Ret standardindst. for scanner	Tryk på knappen Vælg  for at åbne menuen Standardindstillinger for scanning . Du kan finde yderligere oplysninger under Menuen Standardindstillinger for scanning .
Rediger standardindstillinger for Bluetooth	Tryk på knappen Vælg  for at åbne menuen Standardindstillinger for Bluetooth . Du kan finde yderligere oplysninger under Menuen Standardindstillinger for Bluetooth .
Rediger standardindstillingerne	Tryk på knappen Vælg  for at åbne menuen Standardindstillinger for PictBridge . Du kan

for PictBridge	finde yderligere oplysninger under Menuen Standardindstillinger for PictBridge .
Udskriv liste med indstillinger	Tryk på knappen Vælg  for at udskrive en liste over de indstillinger, der er angivet ved brug af betjeningspanelet.
Opsætning af netværk	Tryk på knappen Vælg  for at åbne menuen Opsætning af netværk . Du kan finde yderligere oplysninger under Menuen Opsætning af netværk .

Menuen Papirhåndtering

Du kan vælge størrelse og type for det blanke papir, der er lagt i inputbakken, i menuen **Papirhåndtering**. Hvis du har en valgfri inputbakke, kan du også angive papirkilden.

Du kan få vist eller redigere menuen **Papirhåndtering** ved at vælge **Papirhåndtering** i menuen **Opsætning**, menuen **Kopieringstilstand**, menuen **Udskriftsindstillinger for fotos**, menuen **Standardindstillinger for fotos**, menuen **Standardindstillinger for udskrivning af fil**, menuen **Faxudskrivning** eller menuen **Standardindstillinger for Bluetooth**.

Menuen Papirhåndtering for printere med én inputbakke

Menupunkt	Indstillinger
Størrelse	<p>Angiv størrelsen på papiret, der er lagt i inputbakken.</p> <ul style="list-style-type: none"> • 8,5x11"* • 8,5x14" • A4* • B5 • A5 • A6 • L • 2L • Hagaki • 3x5" • 3,5x5" • 4x6" • 4x8" • 5x7" • 10x15 cm • 10x20 cm • 13x18 cm <p>BEMÆRK! Størrelse bestemmes af det land, du har valgt under startkonfigurationen. Hvis du redigerer størrelse i en menu, ændres den valgte indstilling i alle andre menuer.</p>
Type	<p>Angiv den papirtype, der er lagt i inputbakken.</p> <ul style="list-style-type: none"> • Automatisk registrering* • Almindeligt • Mat • Foto • Transparent
*Fabriksindstilling	









Flere indstillinger er tilgængelige, hvis der er tilknyttet endnu en papirbakke

Menupunkt	Indstillinger
Størrelse - bakke 2	<p>Bakke 1 og bakke 2 har samme standardpapirstørrelse under startkonfigurationen. Du kan lægge forskellige papirstørrelser i de to bakker og vælge de relevante indstillinger for papirstørrelse for dem.</p> <p>Bakke 2 har samme indstillinger for størrelse som Bakke 1.</p>
Type - bakke 2	Bakke 2 har samme indstillinger for papirtype som Bakke 1.
Sammenkædning af bakker	<p>Angiv, om printeren skal hente papir fra den anden bakke, hvis den første er tom, eller ej.</p> <ul style="list-style-type: none"> • Fra* • Automatisk

	Du kan finde yderligere oplysninger under Om sammenkædning af bakker .
Kopikilde	Angiv papirkilden til kopiering. <ul style="list-style-type: none"> • Bakke 1* • Bakke 2
Fotokilde	Angiv papirkilden til udskrivning af fotos. <ul style="list-style-type: none"> • Bakke 1* • Bakke 2
Filudskrivningskilde	Angiv papirkilden til udskrivning af filer. <ul style="list-style-type: none"> • Bakke 1* • Bakke 2
Faxkilde	Angiv papirkilden til udskrivning af faxer. <ul style="list-style-type: none"> • Bakke 1* • Bakke 2 • Automatisk <p>BEMÆRK! Vælg Automatisk, hvis printeren skal vælge bakken med det papir, der passer til størrelsen på den indgående fax. Du skal også angive den korrekte papirstørrelse for begge bakker.</p>
PictBridge-kilde	Angiv papirkilden til udskrivning af fotos fra et PictBridge-aktiveret kamera. <ul style="list-style-type: none"> • Bakke 1* • Bakke 2
Bluetooth-kilde	Angiv papirkilden til udskrivning af fotos fra et PictBridge-aktiveret kamera. <ul style="list-style-type: none"> • Bakke 1* • Bakke 2
*Fabriksindstilling	

Menuen Standardindstillinger for printer

Du kan få vist eller redigere **standardindstillinger for printer** ved at vælge **Rediger standardindstillinger for printer** i menuen **Opsætning**.

Menupunkt	Indstillinger
Indstil dato og klokkeslæt	Tryk på knappen Vælg  , og brug tastaturet til at angive dato og klokkeslæt. Tryk på venstre eller højre pil   for at flytte til det næste angivelsesfelt.
Papirhåndtering	Tryk på knappen Vælg  , for at åbne menuen Papirhåndtering . Du kan finde yderligere oplysninger under Menuen Papirhåndtering .
Sprog	Tryk på venstre eller højre pil   for at rulle gennem sprogingstillingerne.
Land	Tryk på venstre eller højre pil   for at rulle gennem landeindstillingerne.
Tastaturtone	Angiv, om der skal lyde en biplyd, når du trykker på knapperne på betjeningspanelet eller ej. <ul style="list-style-type: none"> • Fra • Til*
Spar strøm	Angive, hvornår printeren skal skifte til Strømsparertilstand. <ul style="list-style-type: none"> • Nu • Efter 10 minutter • Efter 30 minutter* • Efter 60 minutter • Efter 120 minutter

	<ul style="list-style-type: none"> • Efter 240 minutter
Blok. inds. for vært	<ul style="list-style-type: none"> • Fra* • Til <p>BEMÆRK! Angiv Bloker værtsindstillinger til Til, hvis du vil forhindre andre brugere i at redigere indstillingerne for printeren.</p>
Højttalerlydstyrke	<p>Angiv lydstyrken for printerens højttaler.</p> <ul style="list-style-type: none"> • Fra • Lav* • Høj
*Fabriksindstilling	

Menuen Standardindstillinger for kopiering

Du kan få vist eller redigere **standardindstillinger for kopiering** ved at vælge Standardindstillinger for kopiering i menuen **Opsætning** eller ved at vælge Rediger standardindstillinger i menuen **Kopieringstilstand**.

Menupunkt	Indstillinger
Farve	<p>Angiv farven på kopier.</p> <ul style="list-style-type: none"> • Farve* • Sort/hvid
Kvalitet	<p>Indstille kopieringskvalitet.</p> <ul style="list-style-type: none"> • Automatisk* • Kladde • Normal • Foto
Opr. størrelse	<p>Angiv størrelsen på originaldokumenterne.</p> <ul style="list-style-type: none"> • Automatisk registrering* • 8,5x11" • 2,25x3,25" • 3x5" • 3,5x5" • 4x6" • 4x8" • 5x7" • 8x10" • L • 2L • Hagaki • A6 • A5 • B5 • A4 • 60x80 mm • 9x13 cm • 10x15 cm • 10x20 cm • 13x18 cm • 20x25 cm
Indholdstype	<p>Angive den dokumenttype, der skal kopieres.</p> <ul style="list-style-type: none"> • Tekst og grafik* • Foto • Kun tekst • Linjetegning

Tosidet original	Angiv, om det originale dokument skal udskrives på én eller begge sider. <ul style="list-style-type: none"> • Fra* • Til
Papirhåndtering	Tryk på knappen Vælg  for at åbne menuen Papirhåndtering . Du kan finde yderligere oplysninger under Menuen Papirhåndtering .
*Fabriksindstilling	

Menuen Standardindstillinger for fotos

Du kan få vist eller redigere **standardindstillinger for fotos** ved at vælge Rediger standardindstillinger for fotos i menuen **Opsætning** eller ved at vælge Rediger standardindstillinger i menuen **Fotokorttilstand**. De indstillinger, du angiver i denne menu, gælder for alle fotos, du udskriver, medmindre du gendanner indstillingerne til fabriksindstillingerne.

Menupunkt	Indstillinger
Fotostørrelse	Angiv størrelsen på det originale foto. <ul style="list-style-type: none"> • Hagaki • L • 2L • 60x80 mm • A6 • 10x15 cm • 13x18 cm • A5 • B5 • A4 • 2,25x 3,25" • 3,5x 5" • 4x6" • 5x7" • 8x10" • 8,5x11"
Layout	Angiv størrelsen på de udskrevne fotos. <ul style="list-style-type: none"> • Automatisk* • Uden rammer (1 pr. side) • Ét centreret foto • 1 pr. side • 2 pr. side • 3 pr. side • 4 pr. side • 6 pr. side • 8 pr. side • 16 pr. side
Kvalitet	Angiv kvaliteten af de udskrevne fotos. <ul style="list-style-type: none"> • Automatisk* • Kladde • Normal • Foto
Papirhåndtering	Tryk på knappen Vælg  for at åbne menuen Papirhåndtering . Du kan finde yderligere oplysninger under Menuen Papirhåndtering .
*Fabriksindstilling	

Menuen Faxopsætning

Du kan åbne menuen **Faxopsætning** ved at vælge Rediger standardindstillinger for fax i menuen **Opsætning** eller ved at vælge Faxopsætning i menuen **Faxtilstand**. Du kan finde yderligere oplysninger under [Menuen](#)

Menuen Standardindstillinger for scanning

Du kan få vist eller redigere **standardindstillinger for scanning** ved at vælge Rediger standardindstillinger for scanning i menuen **Opsætning** eller ved at vælge Rediger standardindstillinger i menuen **Scanningstilstand**.

Menupunkt	Indstillinger
Farve	Angiv farven for dine scanninger. <ul style="list-style-type: none">• Farve*• Sort/hvid
Kvalitet	Angiv kvaliteten (opløsningen) for dine scanninger. <ul style="list-style-type: none">• Automatisk*• 150 dpi• 300 dpi• 600 dpi
Opr. størrelse	Angiv størrelsen på originaldokumenter og -billeder. <ul style="list-style-type: none">• Automatisk registrering*• L• 2L• A6• A5• B5• A4• 2,25x3,25"• 3x5"• 4x6"• 4x8"• 5x7"• 8x10"• 8,5x11"
*Fabriksindstilling	

Menuen Standardindstillinger for Bluetooth

Du kan få vist eller redigere **standardindstillinger for Bluetooth** ved at vælge Rediger standardindstillinger for Bluetooth i menuen **Opsætning**. Du kan finde yderligere oplysninger under [Bluetooth-tilstand](#).

Menuen Standardindstillinger for PictBridge

Du kan få vist eller redigere **standardindstillinger for PictBridge** ved at vælge Rediger standardindstillinger for PictBridge i menuen **Opsætning**. Du kan finde yderligere oplysninger under [PictBridge-tilstand](#).

Menuen Opsætning af netværk

Du kan åbne menuen **Opsætning** ved at vælge Opsætning af netværk i menuen **Opsætning**.

Menupunkt	Indstillinger
Nulst. stand.indst. f. netv.adap.	Tryk på knappen Vælg <input checked="" type="checkbox"/> for at nulstille alle indstillinger til fabriksindstillingerne.
Udskriv side for opsætning af netværk	Tryk på knappen Vælg <input checked="" type="checkbox"/> for at udskrive en liste over netværksindstillinger.
Trådløs menu	Tryk på knappen Vælg <input checked="" type="checkbox"/> for at åbne menuen Trådløs opsætning . Du kan finde yderligere oplysninger under Trådløs menu .
TCP/IP	Tryk på knappen Vælg <input checked="" type="checkbox"/> for at åbne menuen TCP/IP . Du kan finde yderligere oplysninger under Menuen TCP/IP .
Menuen Netværkstilstand	Tryk på knappen Vælg <input checked="" type="checkbox"/> for at åbne menuen Netværkstilstand .

Tryk på venstre eller højre **pil** < > i menuen **Netværkstid** for at aktivere eller deaktivere **Tidsserver**, og tryk derefter på knappen **Tilbage**  for at gemme indstillingerne.

BEMÆRK! Hvis **Tidsserver** er aktiveret, opdaterer det trådløse Ethernet-kort printertiden en gang om dagen, eller hver gang du tænder printeren.

Aktivt netværk

Angiv, hvilken netværksforbindelse adapteren skal bruge.

- Automatisk*
- Ethernet 10/100
- Trådløs 802,11 b/g

*Fabriksindstilling







Trådløs menu

Du kan få vist eller redigere indstillingerne i menuen **Trådløs opsætning** ved at vælge Menuen **Trådløs** i menuen **Opsætning af netværk**.

Menupunkt	Indstillinger
Navn på netværk	Afspejler det SSID, der aktuelt er i brug. BEMÆRK! Du kan ikke redigere værdien for Navn på netværk.
Kvalitet af trådløst signal	Tryk på knappen Vælg  for at få vist den aktuelle signalkvalitet.
*Fabriksindstilling	

Menuen TCP/IP



Du kan få vist eller redigere indstillingerne i menuen **TCP/IP** ved at vælge **TCP/IP** i menuen **Opsætning af netværk**.

Menupunkt	Indstillinger
Aktiver DHCP	Angiv, om dit netværk skal tildele IP-indstillinger automatisk eller ej. <ul style="list-style-type: none">• Ja*• Nej BEMÆRK! Du kan ikke redigere eller angive en IP-adresse, IP-netmaske eller IP-gateway, hvis DHCP er aktiveret.
Angiv IP-adresse	Tryk på knappen Vælg  for at åbne menuen Angiv IP-adresse . Brug tastaturet til at angive en IP-adresse i menuen Angiv IP-adresse . Tryk på højre pil > for at angive en serie af tal i det næste felt, eller tryk på venstre pil < for at slette en angivelse. Tryk på knappen Tilbage  for at gemme indstillingerne. BEMÆRK! IP-adressen kan ikke redigeres, hvis DHCP er aktiveret.
Angiv IP-netmaske	Tryk på knappen Vælg  for at åbne menuen Angiv IP-netmaske . Brug tastaturet til at angive en IP-adresse i menuen Angiv IP-netmaske . Tryk på højre pil > for at angive en serie af tal i det næste felt, eller tryk på venstre pil < for at slette en angivelse. Tryk på knappen Tilbage  for at gemme indstillingerne. BEMÆRK! IP-netmasken kan ikke redigeres, hvis DHCP er aktiveret.
Angiv IP-gateway	Tryk på knappen Vælg  for at åbne menuen Angiv IP-gateway . Brug tastaturet til at angive en IP-adresse i menuen Angiv IP-gateway . Tryk på højre pil > for at angive en serie af tal i det næste felt, eller tryk på venstre pil < for at slette en angivelse. Tryk på knappen Tilbage  for at gemme indstillingerne. BEMÆRK! IP-gatewayen kan ikke redigeres, hvis DHCP er aktiveret.
*Fabriksindstilling	







Vedligeholdelsestilstand

Hovedmenu	Hovedmenu for tilstand
Vedligeholdelse	Vis blækniveauer
	Rens blækpatroner
	Juster blækpatroner
	Skift blækpatroner
	Udskriv testside
	Opkaldsdiagnoser
	Nulstil standarder

Sådan får du adgang til indstillingerne i **Vedligeholdelsestilstand**:

- Tryk på **pil** op eller ned   i hovedmenuen for at rulle til Vedligeholdelse.
- Tryk på knappen **Vælg** .

Menuen Vedligeholdelsestilstand

Menupunkt	Handling
Vis blækniveauer	Tryk på knappen Vælg  for at få vist det aktuelle blækniveau for hver blækpatron på skærmen.
Rens blækpatroner	Tryk på knappen Vælg  for at rense blækpatronerne.
Juster blækpatroner	Tryk på knappen Vælg  for at justere blækpatronerne.
Skift blækpatroner	Tryk på knappen Vælg  for at få vist, hvordan man skifter blækpatroner.
Udskriv testside	Tryk på knappen Vælg  for at udskrive en testside.
Opkaldsdiagnoser	Angiv, hvordan printeren skal behandle automatiske opkald til diagnosticeringsupport. <ul style="list-style-type: none">• Fra*• Lyd til• Udskriv T30-signalrapport• Både lyd og rapport
Nulstil standarder	Tryk på knappen Vælg  for at nulstille alle indstillinger til fabriksindstillingerne.
*Fabriksindstilling	

PictBridge, tilstand

Hovedmenu	Hovedmenu for tilstand
Standardudskriftsindstillinger for PictBridge	Fotostørrelse
	Layout
	Kvalitet
	Papirhåndtering

Printeren skifter automatisk til tilstanden **PictBridge**, når du tilslutter et PictBridge-aktiveret kamera. Du kan udskrive

billeder ved brug af kameraets funktioner. Du kan finde yderligere oplysninger under [Udskrivning af fotos fra et PictBridge-aktiveret kamera](#).

Hvis du vil have vist eller redigere standardudskriftsindstillingerne for **PictBridge**, skal du trykke på knappen **Menu** .

Menuen Standardudskriftsindstillinger for PictBridge

Menupunkt	Indstillinger
Fotostørrelse	<p>Angiv størrelsen på det originale foto.</p> <ul style="list-style-type: none">• Hagaki• L• 2L• 60x80mm• A6• 10x15cm• 13x18cm• A5• B5• A4• 2,25x 3,25 tommer• 3,5x5"• 4x6"• 5x7"• 8x10"• 8,5x11" <p>BEMÆRK! Fotostørrelse bestemmes af det land eller den region, du har valgt under startkonfigurationen.</p>
Layout	<p>Angiv størrelsen på de udskrevne fotos.</p> <ul style="list-style-type: none">• Automatisk*• Uden rammer (1 pr. side)• Ét centreret foto• 1 pr. side• 2 pr. side• 3 pr. side• 4 pr. side• 6 pr. side• 8 pr. side• 16 pr. side
Kvalitet	<p>Angiv kvaliteten af de udskrevne fotos.</p> <ul style="list-style-type: none">• Automatisk*• Kladde• Normal• Foto
Papirhåndtering	<p>Tryk på knappen Vælg  for at åbne menuen Papirhåndtering, og vælg derefter størrelse og type for det blanke papir, der er lagt i inputbakken. Hvis du har en valgfri inputbakke, kan du også angive papirkilden. Du kan finde yderligere oplysninger under Menuen Papirhåndtering.</p>
*Fabriksindstilling	





Bluetooth-tilstand

Hovedmenu	Hovedmenu for tilstand
Standardindstillinger for Bluetooth	Bluetooth er aktiveret
	Registreringstilstand
	Sikkerhed



	Adgangsnøgle
	Pålidelige enheder – slet alle
	Navn på enhed
	Adresse for enhed
	Papirhåndtering

Hvis du vil udskrive fra en ekstern Bluetooth-aktiveret enhed, skal du slutte en USB Bluetooth-adapter til PictBridge-porten. Bluetooth-ikonet  vises i displayet, når USB Bluetooth-adapteren er aktiv.

Sådan vises eller redigeres **standardindstillingerne for Bluetooth**:

1. Tryk på **pil op** eller ned  for at rulle til Opsætning, og tryk derefter på knappen **Vælg** .
2. Tryk på **pil op** eller ned  for at rulle til Rediger standardindstillinger for Bluetooth, og tryk derefter på knappen **Vælg** .

Menuen Standardindstillinger for Bluetooth

Menupunkt	Indstillinger
Bluetooth er aktiveret	<ul style="list-style-type: none"> • Til* • Fra <p>BEMÆRK! Hvis Bluetooth er aktiveret er angivet til Til, accepterer printeren Bluetooth-tilslutninger og tillader, at USB Bluetooth-adapteren kommunikerer med andre Bluetooth-aktiverede enheder.</p>
Registreringstilstand	<ul style="list-style-type: none"> • Til* • Fra <p>BEMÆRK! Angiv Registreringstilstand til Til, hvis du ønsker, at andre Bluetooth-aktiverede enheder skal registrere USB Bluetooth-adapteren, der er sluttet til printeren.</p>
Sikkerhed	<p>Angiv dit foretrukne sikkerhedsniveau.</p> <ul style="list-style-type: none"> • Lav* • Høj
Adgangsnøgle	<p>Angiv en adgangsnøgle. Alle eksterne Bluetooth-aktiverede enheder skal angive denne adgangsnøgle, inden de sender et udskriftsjob.</p> <p>BEMÆRK! Du skal kun angive en adgangsnøgle, hvis Sikkerhedsniveau er angivet til Høj.</p>
Pålidelige enheder - slet alle	<p>Tryk på knappen Vælg  for at slette listen over pålidelige enheder.</p> <p>BEMÆRK! Printeren kan gemme op til otte eksterne Bluetooth-aktiverede enheder (pålidelige enheder). Hvis printeren registrerer over otte enheder, fjernes den enhed, der er brugt for længst tid siden, fra listen.</p>
Navn på enhed	<p>Det navn, der er tildelt USB Bluetooth-adapteren. Hvis du udskriver fra en ekstern Bluetooth-aktiveret enhed, skal Enhedsnavn eller Adresse for enhed vælges.</p>
Adresse for enhed	<p>USB Bluetooth-adapterens adresse. Hvis du udskriver fra en ekstern Bluetooth-aktiveret enhed, skal Enhedsnavn eller Adresse for enhed vælges.</p> <p>BEMÆRK! Du kan ikke ændre Adresse for enhed.</p>
Papirhåndtering	<p>Tryk på knappen Vælg  for at åbne menuen Papirhåndtering, og vælg derefter størrelse og type for det blanke papir, der er lagt i inputbakken. Hvis du har en valgfri inputbakke, kan du også angive papirkilden. Du kan finde yderligere oplysninger under Menuen Papirhåndtering.</p>
*Fabriksindstilling	

Netværk

- [Minimumkrav til opsætning](#)
- [Indstillinger for trådløst netværk](#)
- [Trådløs kryptering](#)
- [Installation og konfiguration af Dell Internal Network Adapter 1150](#)
- [Konfiguration af adapteren ved brug af Trådløst opsætningsværktøj](#)

Den valgfri Dell™ Internal Network Adapter 1150 giver dig mulighed for at slutte printeren til et netværk ved brug af en trådløs forbindelse eller en Ethernet-forbindelse.

 **BEMÆRK!** Dell Internal Network Adapter 1150 er muligvis ikke tilgængelig i alle områder. Kontakt den lokale Dell-forhandler for at få oplysninger om tilgængelighed.

Minimumkrav til opsætning

- Dell Internal Wireless Adapter 1150
 - Dell All-In-One Printer (Alt-i-en)
 - Et eksisterende trådløst netværk
 - Cd'en *Drivere og værktøjer*, der fulgte med printeren
 - En computer, der anvender et af følgende operativsystemer:
 - Windows Vista™
 - Microsoft® Windows® XP
 - Microsoft Windows 2000
-

Indstillinger for trådløst netværk

Det kan være påkrævet at angive visse indstillinger for trådløst netværk for at konfigurere adapteren, der er installeret på printeren. Følgende er nogle af de indstillinger, der kan være påkrævet:

- Netværksnavn, også kaldet SSID (Service Set ID)
 - BSS-type (Basic Service Set) (den type trådløst netværk, du bruger - ad-hoc eller infrastruktur)
 - Trådløst kanalnummer
 - Netværksgodkendelse og krypteringstype
 - Sikkerhedsnøgle(r)
-

Trådløs kryptering

Følgende sikkerhedstyper understøttes:

- Ingen sikkerhed
- WEP med enten en 64-bit- eller 128-bit-nøgle
- WPA med 128-bit TKIP-krypteringsfunktion
- WPA2 med 128-bit AES-CCMP-krypteringsfunktion

Foruddefinerede WPA-nøgler (WiFi Protected Access) fungerer som adgangskoder og skal opfylde følgende kriterier:

- Hvis du bruger heksadecimale tegn, skal gyldige nøgler bestå af 64 tegn.
- Hvis du bruger ASCII, skal gyldige nøgler bestå af mindst 8 tegn.

Det trådløse netværk kan bruge mellem en og fire WEP-nøgler. WEP-nøgler fungerer som adgangskoder og skal opfylde følgende kriterier:

- Hvis du bruger heksadecimale tegn, skal gyldige nøgler bestå af enten 10 eller 26 tegn.
- Hvis du bruger ASCII, skal gyldige nøgler bestå af enten 5 eller 13 tegn.

Installation og konfiguration af Dell Internal Network Adapter 1150

Installation af adapteren

 **BEMÆRK!** Hvis Dell Internal Network Adapter 1150 var forudinstalleret på printeren, skal du gå til [Konfiguration af adapteren til en trådløs forbindelse](#) eller [Konfiguration af adapteren til en Ethernet-forbindelse](#).

1. Sluk printeren, og tag derefter netledningen ud af stikkontakten.

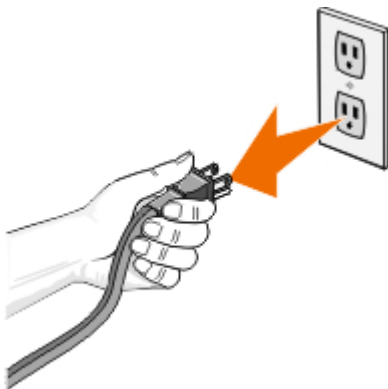

 **MEDDELELSE!** Hvis du ikke frakobler printeren, kan der opstå skade på printeren og adapteren.

2. Fjern bagdækslet.

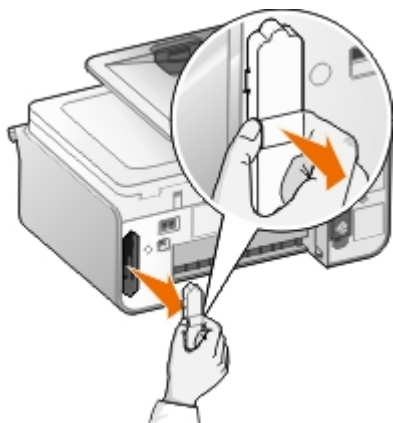

➡ **MEDELELSE!** Den trådløse adapter kan let blive beskadiget af statisk elektricitet. Berør en jordforbundet metalgenstand, inden du berører adapteren.

3. Tag Dell Internal Network Adapter 1150 ud af emballagen.

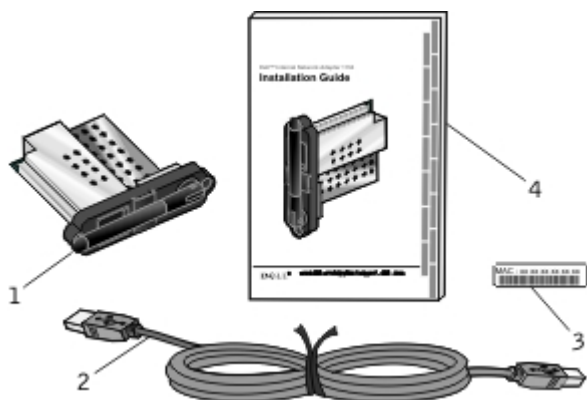

Forklaring	Komponent
1	Dell Internal Network Adapter 1150
2	USB-kabel
3	MAC-adressemærkat
4	<i>Installationsvejledning til Dell Internal Network Adapter 1150</i>

4. Sæt MAC-adressemærkaten fast bag på printeren.

5. Indsæt adapteren i åbningen, så den er trykket jævnt mod printerens bagside.

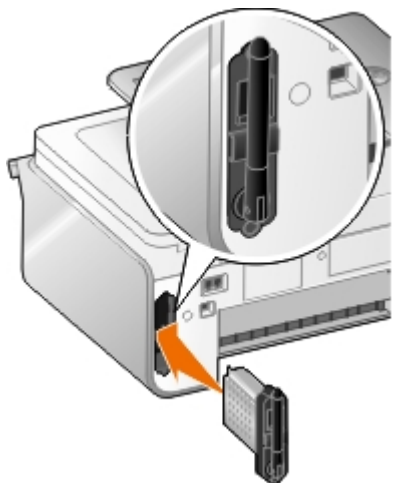

Du er nu klar til at konfigurere adapteren til netværket.

✍ **BEMÆRK!** Hav USB-kablet klar til trådløs konfiguration eller Ethernet-kablet (sælges separat) klar til Ethernet-konfiguration.

Konfiguration af adapteren til en trådløs forbindelse

1. Sæt printerens netledningen i stikkontakten.

2. Tryk på **afbryderknappen** .

Ikonet Trådløs forbindelse  vises i hovedmenuen i betjeningspanelet.

3. Hvis du bruger printerens med en ny Dell-computer: Gå til [trin 8](#).

Hvis du bruger printerens med en eksisterende computer: Gå til næste trin.

4. Kontroller, at computeren er tændt, og indsæt derefter cd'en *Drivere og værktøjer*, der blev leveret sammen med printerens. Cd'en startes automatisk.

 **BEMÆRK!** Hvis du ikke har cd'en *Drivere og værktøjer*, kan du hente den relevante software på support.dell.com.

5. Vælg **Ved brug af et trådløst netværk**, og klik derefter på **Næste**.

6. Vælg **Jeg accepterer vilkårene i denne licensaftale**, og klik derefter på **Næste**.

7. Læs oplysningerne om firewallundtagelser, og klik derefter på **Næste**.

8. Tilslut USB-kablet mellem porten bag på printerens og porten på computeren.

9. I dialogboksen **Konfigurer den trådløse printeradapter** skal du vælge **Opret eller rediger printerens trådløse indstillinger** og derefter klikke på **Næste**.

Dell Trådløst opsætningsværktøj starter. Følg vejledningen på skærmen for at fuldføre installationen.

 **BEMÆRK!** Netværksnavnet (SSID) og sikkerhedsindstillingerne for det trådløse netværk, du vil oprette forbindelse til, er muligvis påkrævet for at fuldføre denne opsætningsguide. Du kan få flere oplysninger ved at kontakte administratoren af det trådløse netværk eller se netværksdokumentationen.

Hvis du vil have yderligere oplysninger om, hvordan du konfigurerer adaptere, skal du se [Konfiguration af adapteren ved brug af Trådløst opsætningsværktøj](#).

Konfiguration af adapteren til en Ethernet-forbindelse

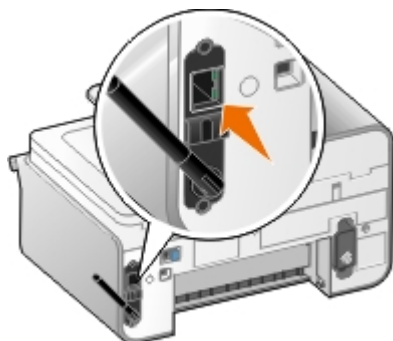

1. Slut printerens til et netværk ved brug af et Ethernet-kabel (sælges separat).

2. Sæt netledningen i væggen, og tryk derefter på **afbryderknappen** .

Ikonet Ethernet-forbindelse  vises i hovedmenuen i betjeningspanelet.

3. Kontroller, at computeren er tændt, og indsæt derefter cd'en *Drivere og værktøjer*, der blev leveret sammen med printerens. Cd'en startes automatisk.











BEMÆRK! Hvis du ikke har cd'en *Drivere og værktøjer*, kan du hente den relevante software på support.dell.com.

4. Vælg **Ved brug af et Ethernet-kabel**, og klik derefter på **Næste**.
5. Klik på **Jeg accepterer vilkårene i denne licensaftale**, og klik derefter på **Næste**.
6. Læs oplysningerne om firewallundtagelser, og klik derefter på **Næste**.
7. Printerens vises på listen og er allerede markeret. Klik på **Næste** for at begynde installationen.

Hvis printerens ikke vises på listen, skal du muligvis konfigurere adapterens IP-adresse manuelt til netværket. Du kan finde yderligere oplysninger under [Manuel konfiguration af IP-adressen](#).

Manuel konfiguration af IP-adressen

1. Udskriv siden til netværksinstallation for at finde adapterens IP-adresse:
 - a. Tryk på **pil op** eller ned   i hovedmenuen på printerens betjeningspanel for at rulle til *Opsætning*, og tryk derefter på knappen **Vælg** .
 - b. Tryk på **pil ned**  for at rulle til *Netværksopsætning*, og tryk derefter på knappen **Vælg** .
 - c. Tryk på **pil op** eller ned   for at rulle til *Udskriv netværkskonfigurationssiden*, og tryk derefter på knappen **Vælg** .

Netværkskonfigurationssiden udskrives.

Adapterens IP-adresse har navnet **Address:** under overskriften **TCP/IP**.

2. Klik på **Angiv IP Adresse** fra computeren.

Dialogboksen **Konfigurer netværksprintere** åbnes.

3. Hvis printerens vises på listen, skal du klikke på **Konfigurer**, og derefter vælge **Konfigurer IP-adressen manuelt**.

Hvis printerens ikke er på listen, skal du klikke på **Tilføj printer**, og derefter vælge **Én ny printer**.

4. Indtast adapterens IP-adresse i det viste felt, og klik derefter på **OK**.
5. Nu skulle printerens vises på listen. Klik på **Luk** for at vende tilbage til dialogboksen til printervalg.
6. Vælg printerens på på listen, og klik derefter på **Næste**.

Følg vejledningen på skærmen for at fuldføre installationen.

Hvis du har brug for flere oplysninger om konfiguration af netværksadapteren på netværket, skal du kontakte netværksadministratoren eller læse i netværksdokumentationen.

Tilslutning af printerens til en anden netværkscomputer

Ved brug af trådløs forbindelse



BEMÆRK! For at udføre følgende trin skal printerens allerede være sluttet til en computer eller router via et trådløst netværk.



1. Sørg for at printeren og den anden computer er forbundet til netværket.
2. Indsæt cd'en *Drivere og værktøjer* i den anden computer.
Cd'en startes automatisk.
3. Vælg **Ved brug af et trådløst netværk**, og klik derefter på **Næste**.
4. Vælg **Jeg accepterer vilkårene i denne licensaftale**, og klik derefter på **Næste**.
5. Læs oplysningerne om firewallundtagelser, og klik derefter på **Næste**.
6. I dialogboksen **Konfigurer den trådløse printeradapter** skal du vælge **Bevar printerens aktuelle trådløse indstillinger** og derefter klikke på **Næste**.
7. Vælg en printer på listen, eller angiv en IP-adresse manuelt, og følg derefter vejledningen på skærmen. Du kan finde yderligere oplysninger under [Manuel konfiguration af IP-adressen](#).

Brug af en Ethernet-tilslutning

 **BEMÆRK!** For at du kan udføre følgende trin, skal printeren i forvejen være forbundet til netværket med en Ethernet-tilslutning.

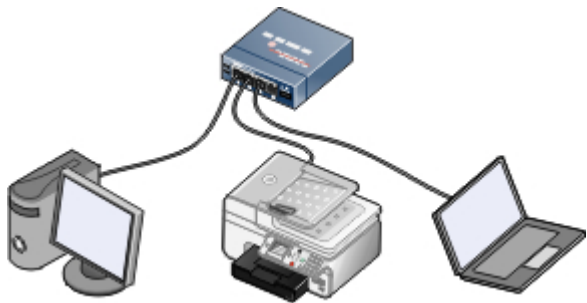

1. Sørg for at printeren og den anden computer er forbundet til netværket.
2. Indsæt cd'en *Drivere og værktøjer* i den anden computer.
3. Vælg **Ved brug af et Ethernet-kabel**, og klik derefter på **Næste**.
4. Vælg **Jeg accepterer vilkårene i denne licensaftale**, og klik derefter på **Næste**.
5. Læs oplysningerne om firewallundtagelser, og klik derefter på **Næste**.
6. Vælg en printerport på listen, eller angiv en IP-adresse manuelt, og følg derefter vejledningen på skærmen. Du kan finde yderligere oplysninger under [Manuel konfiguration af IP-adressen](#).

Fjernelse og geninstallation af adapteren

Hvis adapteren ikke fungerer korrekt, er du muligvis nødt til at fjerne adapteren og geninstallere den.

BEMÆRK! Følgende vejledning gælder ikke, hvis adapteren var forudinstalleret, da du købte printeren.

1. Sluk printeren, og tag derefter netledningen ud af stikkontakten.

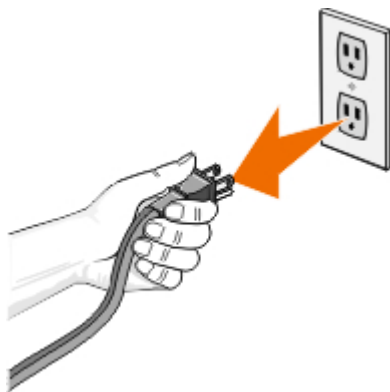

➡ **MEDDELELSE!** Hvis du ikke frakobler printeren, kan der opstå skade på printeren og adapteren.

2. Tag godt fat om sidetapperne på Dell Internal Network Adapter 1150, og træk for at fjerne netværksadapteren.

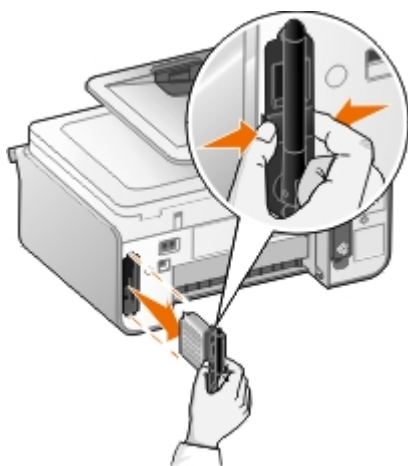

➡ **MEDDELELSE!** Netværksadapteren kan let blive beskadiget af statisk elektricitet. Berør en jordforbundet metalgenstand, inden du berører adapteren.

➡ **MEDDELELSE!** Hold ikke fast i antennen, når du fjerner adapteren. Hvis du trækker i antennen, kan adapteren blive beskadiget.

3. Geninstaller adapteren ved at følge installationsvejledningen. Du kan finde yderligere oplysninger under [Installation af adapteren](#).

Konfiguration af adapteren ved brug af Trådløst opsætningsværktøj

BEMÆRK! Hvis du bruger cd'en *Drivers and Utilities* til at konfigurere netværksforbindelsen, behøver du ikke at åbne Trådløst opsætningsværktøj. Det åbnes automatisk, hvis du vælger **Opret eller rediger printerens trådløse indstillinger** i dialogboksen **Konfigurer den trådløse printeradapter**. Spring **Konfigurationsoversigt** over, og gå til den overskrift, der bedst beskriver netværket.

Oversigt over konfiguration

Hvis du vil konfigurere adapteren ved brug af Trådløst opsætningsværktøj, skal du slutte den printer, som adapteren er installeret i, til en computer med et USB-kabel og starte cd'en *Drivere og værktøjer*.

Hvis du skal ændre de trådløse adapterindstillinger efter installationen, er cd'en ikke påkrævet. Åbn Trådløst opsætningsværktøj.

I Windows Vista:

1. Klik på  **Programmer**.
2. Klik på **Dell Printere**.
3. Klik på **Dell 968 AIO Printer**.
4. Klik på **Trådløst opsætningsværktøj**.

I Windows XP og Windows 2000:

1. Klik på **Start**® **Programmer** eller **Alle programmer**® **Dell Printere**® **Dell 968 AIO Printer**.
2. Klik på **Trådløst opsætningsværktøj**.

Trådløst opsætningsværktøj fører dig trinvist gennem konfigurationen. Guiden kan automatisk registrere trådløse netværksindstillinger eller give dig mulighed for manuelt at angive indstillinger for netværkskonfiguration.

Inden du konfigurerer adapteren, skal du kontrollere, at printeropsætningen er korrekt:

- Adapteren er installeret korrekt i printerens.
- Blækpatronerne er installeret korrekt.
- Der er lagt papir i printerens.
- USB-kablet er sluttet til printerens og computerens.
- Printerens er tændt og klar til at blive installeret.

Brug af en tilgængelig trådløs netværkskonfiguration

1. På skærbilledet **Trådløse netværk i området** skal du vælge det korrekte **Netværksnavn (SSID)** på listen og derefter klikke på **Næste**.
2. Vælg den korrekte sikkerhedsmetode, og klik derefter på **Næste**. Hvis der ikke blev registreret nogen sikkerhed, skal du gå til [trin 5](#).
3. Angiv den eller de korrekte sikkerhedsnøgler til netværket, og klik på **Næste**.
4. På skærbilledet **Bekræft eller rediger trådl. indstil.** skal du kontrollere hver netværksattribut for at sikre, at indstillingerne er korrekte, og derefter klikke på **Næste** for at anvende indstillingerne.



BEMÆRK! Hvis du klikker på **Næste**, kontrollerer opsætningsværktøjet den trådløse kommunikation med printerens. Kontrollen kan tage op til 120 sekunder.

5. Kontroller, at adapteren kan kommunikere via netværket. Du kan finde yderligere oplysninger under [Kontrol af netværkskommunikation](#).

Angivelse af en anden trådløs netværkskonfiguration

1. Fra skærbilledet **Trådløse netværk i området** skal du vælge **Jeg ønsker at angive en anden konfiguration** og derefter klikke på **Næste**.
2. Hvis det netværksnavn (SSID), du vil bruge, er tilgængeligt, skal du vælge det fra listen og derefter klikke på **Næste**.

Hvis netværksnavnet (SSID) ikke er tilgængeligt

- a. Vælg **Jeg ønsker at angive et andet netværksnavn**, og klik på **Næste**.
- b. Angiv **Netværksnavn (SSID)**.
- c. Vælg den korrekte **Kanal** på rullelisten. (**Automatisk** er standardindstillingen).
- d. Vælg den **Trådløse tilstand**.

- Ved *infrastrukturtilstand* skal du vælge **Få adgang til et eksisterende netværk via en trådløs router (Infrastrukturtilstand) - Typisk** og derefter klikke på **Næste**.

Du kan få yderligere vejledning om installation under [Konfiguration af adapteren i infrastrukturtilstand](#).

- Ved *ad-hoc-tilstand* skal du vælge **Få adgang til andre computere direkte uden at bruge en trådløs router (Ad-hoc-tilstand)** og derefter klikke på **Næste**.

Du kan få yderligere vejledning om installation under [Manuel konfiguration af adapteren i ad-hoc-tilstand](#).

3. Vælg den korrekte sikkerhedsmetode, og klik derefter på **Næste**. Hvis der ikke blev registreret nogen sikkerhed, skal du gå til [trin 5](#).
4. Angiv den eller de korrekte sikkerhedsnøgler til netværket, og klik på **Næste**.
5. På skærbilledet **Bekræft eller rediger trådl. indstil.** skal du kontrollere hver netværksattribut for at sikre, at indstillingerne er korrekte, og derefter klikke på **Næste** for at anvende indstillingerne.

 **BEMÆRK!** Hvis du klikker på **Næste**, kontrollerer opsætningsværktøjet den trådløse kommunikation med printeren. Kontrollen kan tage op til 120 sekunder.

6. Kontroller, at adapteren kan kommunikere via netværket. Du kan finde yderligere oplysninger under [Kontrol af netværkskommunikation](#).

Konfiguration af adapteren i infrastrukturtilstand

De trin, du skal følge for at konfigurere adapteren i infrastrukturtilstand, afhænger af de sikkerhedsindstillinger, du vælger.

- Hvis du ikke vil have sikkerhed

1. På skærmen **Trådløse sikkerhedsindstillinger** skal du vælge **Ingen sikkerhed** og derefter klikke på **Næste**.
2. På skærbilledet **Bekræft eller rediger trådl. indstil.** skal du kontrollere hver netværksattribut for at sikre, at indstillingerne er korrekte, og derefter klikke på **Næste** for at anvende indstillingerne.
3. Kontroller, at adapteren kan kommunikere via netværket. Du kan finde yderligere oplysninger under [Kontrol af netværkskommunikation](#).

- Hvis du vil bruge WEP-sikkerhed (Wired Equivalent Privacy)

1. I vinduet **Trådløse sikkerhedsindstillinger** skal du vælge **WEP (Wired Equivalent Privacy)** og derefter klikke på **Næste**.

Skærbilledet **WEP-sikkerhedsoplysninger** åbnes.

2. Angiv den korrekte **Netværksnøgle**, og klik på **Næste**.
3. På skærbilledet **Bekræft eller rediger trådl. indstil.** skal du kontrollere hver netværksattribut for at sikre, at indstillingerne er korrekte, og derefter klikke på **Næste** for at anvende indstillingerne.
4. Kontroller, at adapteren kan kommunikere via netværket. Du kan finde yderligere oplysninger under [Kontrol af netværkskommunikation](#).

- *Hvis du vil bruge WPA-sikkerhed (Wi Fi Protected Access)*
 1. På skærbilledet **Trådløse sikkerhedsindstillinger** skal du vælge **WPA (Wi Fi Protected Access)** og derefter klikke på **Næste**.

Skærbilledet **WPA-sikkerhedsoplysninger** åbnes.
 2. Angiv den korrekte **WPA-netværksnøgle**, og klik på **Næste**.
 3. På skærbilledet **Bekræft eller rediger trådl. indstil.** skal du kontrollere hver netværksattribut for at sikre, at indstillingerne er korrekte, og derefter klikke på **Næste** for at anvende indstillingerne.
 4. Kontroller, at adapteren kan kommunikere via netværket. Du kan finde yderligere oplysninger under [Kontrol af netværkskommunikation](#).
- *Hvis du kun vil slutte til adgangspunkter, som understøtter WPA2-sikkerhed*
 1. På skærbilledet **Trådløse sikkerhedsindstillinger** skal du vælge **WPA (Wi Fi Protected Access)** og derefter klikke på **Avancerede WPA-indstillinger**.

Dialogboksen **Avancerede WPA-indstillinger** åbnes.
 2. Marker afkrydsningsfeltet **Brug kun WPA2-godkendelse**, og klik på **OK**.

Du kommer tilbage til skærbilledet **Trådløse sikkerhedsindstillinger**.
 3. Klik på **Næste**.
 4. Angiv den korrekte **WPA-netværksnøgle**, og klik på **Næste**.
 5. På skærbilledet **Bekræft eller rediger trådl. indstil.** skal du kontrollere hver netværksattribut for at sikre, at indstillingerne er korrekte, og derefter klikke på **Næste** for at anvende indstillingerne.
 6. Kontroller, at adapteren kan kommunikere via netværket. Du kan finde yderligere oplysninger under [Kontrol af netværkskommunikation](#).

Manuel konfiguration af adapteren i ad-hoc-tilstand

De trin, du skal følge for at konfigurere adapteren i ad-hoc-tilstand, afhænger af de sikkerhedsindstillinger, du vælger. Sikkerhedsindstillingerne er mere begrænsede i ad-hoc-tilstand, end de er i infrastrukturtilstand.

- *Hvis du ikke vil have sikkerhed*
 1. På skærmen **Trådløse sikkerhedsindstillinger** skal du vælge **Ingen sikkerhed** og derefter klikke på **Næste**.
 2. På skærbilledet **Bekræft eller rediger trådl. indstil.** skal du kontrollere hver netværksattribut for at sikre, at indstillingerne er korrekte, og derefter klikke på **Næste** for at anvende indstillingerne.
 3. Kontroller, at adapteren kan kommunikere via netværket. Du kan finde yderligere oplysninger under [Kontrol af netværkskommunikation](#).
- *Hvis du vil bruge WEP-sikkerhed (Wired Equivalent Privacy)*
 1. I vinduet **Trådløse sikkerhedsindstillinger** skal du vælge **WEP (Wired Equivalent Privacy)** og derefter klikke på **Næste**.
 2. Angiv den korrekte **Netværksnøgle**.
 3. Hvis du har yderligere netværksnøgler, skal du markere afkrydsningsfeltet **Mit netværk kræver mere end en netværksnøgle** og derefter angive netværksnøglerne.
 4. Klik på **Næste**.

5. På skærmbilledet **Bekræft eller rediger trådl. indstil.** skal du kontrollere hver netværksattribut for at sikre, at indstillingerne er korrekte, og derefter klikke på **Næste** for at anvende indstillingerne.
6. Kontroller, at adapteren kan kommunikere via netværket. Du kan finde yderligere oplysninger under [Kontrol af netværkskommunikation](#).

Kontrol af netværkskommunikation

Du skal kontrollere, at adapteren kan kommunikere via netværket, før du afslutter installationen af printersoftwaren.

- Hvis adapteren blev konfigureret korrekt, og det er tilgængeligt på netværket, skal du fjerne USB-kablet og klikke på **Næste** for at fortsætte med installationen af printersoftwaren.
- Hvis adapteren ikke kunne sluttes til det trådløse netværk, skal du prøve et af følgende forslag:
 - Klik på **Vis indstillinger** for at kontrollere at indstillingerne er korrekte.
 - Vælg **Jeg ønsker at ændre de angivne indstillinger**, og klik på **Næste**.

Følg vejledningen på skærmen for at opdatere de trådløse indstillinger.
 - Vælg **Jeg har flyttet den trådløse printer tættere på den trådløse router. Jeg vil forsøge at oprette forbindelse igen**, og klik derefter på **Næste**.

Ilægning af papir og originaler

- [Ilægning af papir i bakker](#)
 - [Om den automatiske papirtyperegistrering](#)
 - [Ilægning af originaldokumenter](#)
-

Ilægning af papir i bakker

Ilægning af papir

1. Luft papiret.



2. Fjern papirbakken. Skub låsen ind, og træk derefter bakken ud, så den er lang nok til at kunne opbevare papiret.

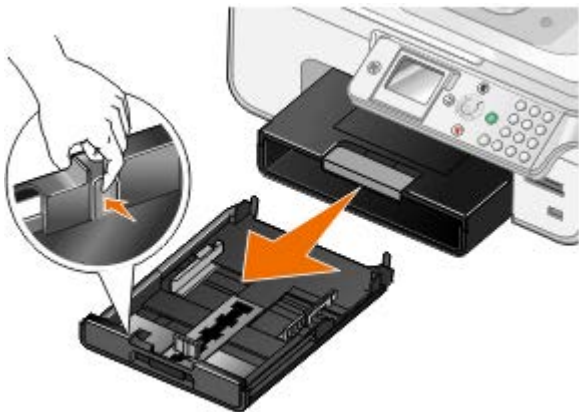

3. Læg papir i papirbakken, og juster derefter papirstyrene.

 **BEMÆRK!** Du kan kun lægge Letter-, Legal- eller A4-papir i den valgfri papirbakke.

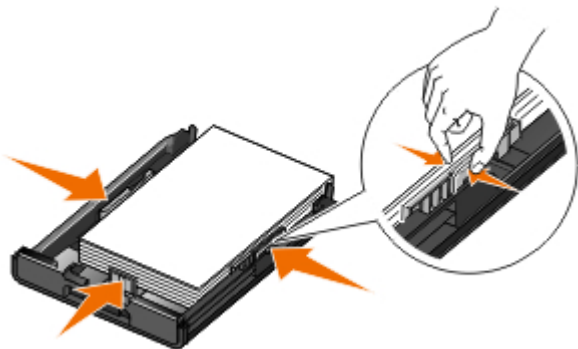

4. Sæt papirbakken tilbage.



5. Træk papirstøtten på papirbakken ud, og løft derefter papirstopperen.



BEMÆRK! Papirudskriftsbakken kan indeholde op til 100 ark papir.

Retningslinjer for udskriftsmedier

Ilæg op til:	Sørg for, at:
150 ark almindeligt papir	<ul style="list-style-type: none"> Papirstyrene hviler mod papirets kanter. Du ilægger papiret med udskriftssiden nedad, og at den øverste del indføres først i printerens. Du vælger udskriftskvaliteten Automatisk, Kladde, Normal eller Foto. Undgå at vælge Kladde, hvis du har installeret en fotoblækpatron.
10 konvolutter i papirbakken 1 konvolut i den lille medieføder	<ul style="list-style-type: none"> Konvolutternes udskriftsside vender nedad. Du kan også lægge konvolutter i den lille medieføder en ad gangen. Du udskriver konvolutterne med papirretningen Liggende og med afsenderadressen til venstre. <p>BEMÆRK! Hvis du sender breve i Japan, kan konvolutten udskrives i papirretningen Stående med frimærkehjørnet i nederste højre hjørne eller i papirretningen Liggende med frimærkehjørnet i nederste venstre hjørne. Hvis du sender breve til andre lande, skal konvolutten udskrives med retningen Liggende med frimærkehjørnet i øverste venstre hjørne.</p> <ul style="list-style-type: none"> Du vælger den korrekte konvolutstørrelse. Vælg den næststørste størrelse, hvis den nøjagtige konvolutstørrelse ikke er angivet, og indstil venstre og højre margen, så konvolutteksten er placeret korrekt.
20 ark bannerpapir	<ul style="list-style-type: none"> Du fjerner alt papir fra papirinputbakken, før du ilægger bannerpapir. Du bruger bannerpapir, der er beregnet til inkjetprintere. Du vælger papirstørrelsen A4-bannerpapir eller Letter-bannerpapir. <p>BEMÆRK! Du kan finde yderligere oplysninger om ilægning af bannerpapir under Ilægning af bannerpapir.</p>
25 lykønskingskort, indekskort, postkort eller fotokort i papirbakken 1 lykønskingskort, indekskort, postkort eller fotokort i den lille medieføder 30 ark Hagaki- eller Hagaki-	<ul style="list-style-type: none"> Kortenes udskriftsside vender nedad. Du kan også lægge kort i den lille medieføder et ad gangen. Du vælger udskriftskvaliteten Automatisk, Normal eller Foto.

<p>fotokort i papirbakken</p> 	
<p>50 ark glittet/foto- eller tungt mat papir</p>	<ul style="list-style-type: none"> • Papirets udskriftsside vender nedad. • Papirstyrene hviler mod papirets kanter. • Du vælger udskriftskvaliteten Automatisk, Normal eller Foto.
<p>10 mm stak med påstrygningsark</p>	<ul style="list-style-type: none"> • Du følger instruktionerne for ilægning på pakken med påstrygningsark. • Arkenes udskriftsside vender nedad. • Papirstyrene hviler mod arkenes kanter. • Du vælger udskriftskvaliteten Automatisk, Normal eller Foto.
<p>50 ark transparenter</p>	<ul style="list-style-type: none"> • Den ru side af transparenterne vender nedad. • Papirstyrene hviler mod transparenternes kanter. • Du vælger udskriftskvaliteten Automatisk, Kladde, Normal eller Foto.
<p>25 etiketark</p>	<ul style="list-style-type: none"> • Etiketternes udskriftsside vender nedad. • Den øverste del af etiketterne indføres først i printeren. • Papirstyrene hviler mod papirets kanter.
<p>150 ark brevpapir</p>	<ul style="list-style-type: none"> • Brevpapirets udskriftsside vender nedad. • Den øverste del af brevpapiret indføres først i printeren. • Papirstyrene hviler mod papirets kanter.
<p>150 ark brugerdefineret papir</p>	<ul style="list-style-type: none"> • Papirstørrelsen overholder følgende mål: Bredden: 3,0 - 8,5 tommer (76 - 216 mm) Længde: 5,0 - 17,0 tommer (127 - 432 mm) • Papirets udskriftsside vender nedad. • Papirstyrene hviler mod papirets kanter.

Ilægning af bannerpapir

1. Fjern papirbakken.
2. Fjern alt papir fra bakken.
3. Skub låsen ind, og træk derefter bakken ud, så den er lang nok til at kunne opbevare Legal-papir.

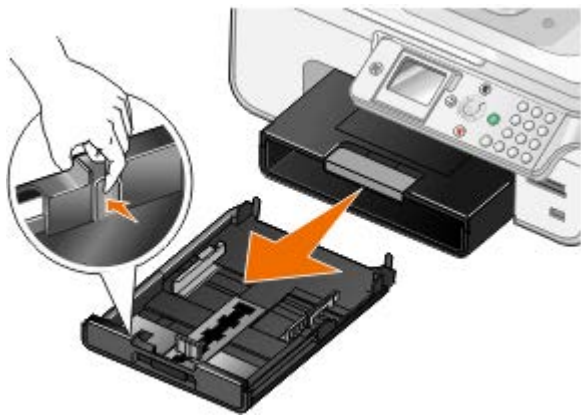

4. Sæt papirbakken tilbage.
5. Afriv kun det antal bannersider, der skal bruges til banneret.
6. Placer papirstakken på en plan overflade foran printeren.
7. Før det første ark af banneret over håndtaget og hele vejen til bagenden af papirbakken.

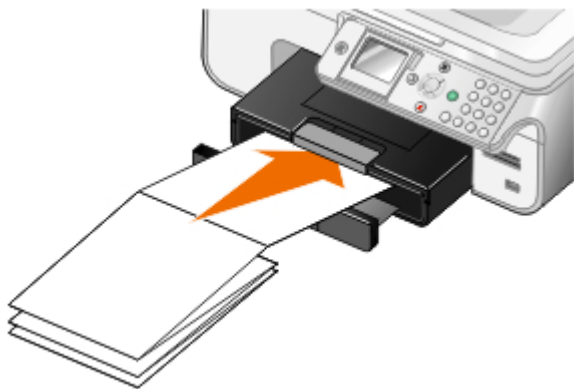

Om sammenkædning af bakker

Hvis du anskaffet en valgfri papirbakke, kan du angive, at bakkerne skal sammenkædes. Sammenkædning af bakker aktiverer den automatiske sammenkædningsfunktion for bakker, når du lægger papir af samme størrelse og type i standardpapirbakken og den valgfri papirbakke. Printeren sammenkæder automatisk bakkerne. Når den ene bakke er tom, indføres der papir fra den næste sammenkædede bakke.

Hvis du f.eks. har papir af samme størrelse og type i bakke 1 (standardpapirbakke) og bakke 2 (valgfri bakke), vælger printeren udskriftsmedier fra bakke 1, indtil den er tom, hvorefter printeren automatisk indfører udskriftspapir fra bakke 2.

Du kan desuden lægge en forskellig papirstørrelse i hver bakke, så printeren vælger det papir, der passer til størrelsen på den modtagne fax. Hvis du f.eks. har lagt Letter-papir i bakke 1 og Legal-papir i bakke 2, vælger printeren papir fra bakke 2, hvis du modtager en fax i Legal-størrelse.

 **BEMÆRK!** Du kan kun lægge Letter-, Legal- eller A4-papir i den valgfri papirbakke.

Du kan aktivere Sammenkædning af bakker, når du har installeret den valgfri papirbakke. Du kan også slå denne funktion til og fra efter behov.









Aktivering af sammenkædning af bakker for udskriftsjob ved brug af computeren

1. Tænd computeren og printeren, og kontroller, at der er forbindelse mellem dem.
2. Læg papir af samme type og størrelse i begge papirbakker.
3. Mens dokumentet er åbent, skal du klikke på **Filer® Udskriv**.













Dialogboksen **Udskriv** åbnes.

4. Klik på **Egenskaber**, **Indstillinger**, **Optioner** eller **Opsætning** afhængigt af programmet og operativsystemet.
Dialogboksen **Udskriftsindstillinger** åbnes.
5. Under fanen **Indstil printer** skal du vælge **Automatisk** på rullelisten **Papirkilde**.
6. Foretag de nødvendige ændringer for dokumentet under fanerne **Indstil printer** og **Avanceret**.
7. Klik på **OK**, når du er færdig med at tilpasse indstillingerne.
Dialogboksen **Udskriftsindstillinger** lukkes.
8. Klik på **OK** eller **Udskriv**.







Aktivering af sammenkædning af bakker for udskriftsjob ved brug af betjeningspanelet

1. Brug **pil** op eller ned   i hovedmenuen for at rulle til **Opsætning**, og tryk derefter på knappen **Vælg** .
2. Tryk på knappen **Vælg**  fra **Papirhåndtering**.
3. Tryk på **pil** op eller ned   for at rulle til **Sammenkædning af bakker**, og tryk derefter på venstre eller højre **pil**   for at rulle til **Automatisk**.
4. Tryk på knappen **Tilbage** .









Aktivering af sammenkædning af bakker for kopieringsjob

1. Læg papir af samme type og størrelse i begge papirbakker.
2. I **hovedmenuen** skal du trykke på **pil** op eller ned   for at rulle til **Opsætning** og derefter trykke på knappen **Vælg** .
3. I menuen **Opsætning** skal du trykke på **pil** op eller ned   for at rulle til **Rediger standardindstillinger for kopiering** og derefter trykke på knappen **Vælg** .
4. I menuen **Standardindstillinger for kopiering** skal du trykke på **pil** ned  for at rulle til **Papirhåndtering** og derefter trykke på knappen **Vælg** .
5. I menuen **Papirhåndtering** skal du angive størrelse og type for det papir, der er lagt i begge papirbakker.
6. Tryk på **pil** op eller ned   for at rulle til **Sammenkædning af bakker**, og tryk derefter på venstre eller højre **pil**   for at vælge **Automatisk**.
7. Tryk på knappen **Tilbage**  for at gemme indstillingerne og gå tilbage til den forrige menu.

Aktivering af sammenkædning af bakker til udskrivning af modtagne faxer

1. Læg papir af samme type, men forskellig størrelse i begge bakker.
2. I **hovedmenuen** skal du trykke på **pil** op eller ned   for at rulle til **Opsætning** og derefter trykke på knappen **Vælg** .
3. I menuen **Opsætning** skal du trykke på **pil** op eller ned   for at rulle til **Rediger standardindstillinger for fax** og derefter trykke på knappen **Vælg** .
4. I menuen **Faxopsætning** skal du trykke på **pil** op eller ned   for at rulle til **Faxudskrivning** og derefter trykke på knappen **Vælg** .
5. I menuen **Faxudskrivning** skal du trykke på **pil** op eller ned  for at rulle til **Papirhåndtering** og derefter trykke

på knappen **Vælg** .

- I menuen **Papirhåndtering** skal du angive størrelse og type for det papir, der er lagt i begge papirbakker.
- Tryk på **pil op** eller **pil ned**   for at rulle til **Sammenkædning af bakker**, og tryk derefter på venstre eller højre **pil**   for at vælge **Automatisk**.
- Tryk på **pil op** eller **pil ned**   for at rulle til **Faxkilde**, og tryk derefter på venstre eller højre **pil**   for at vælge papirkilden.
- Tryk på knappen **Tilbage**  for at gemme indstillingerne og gå tilbage til den forrige menu.

 **BEMÆRK!** Hvis du lægger medier af samme type og størrelse i begge bakker, vælger printeren fra den næste bakke, når den papirkilde, du har angivet til faxning, er tom.

Om den automatiske papirtyperegistrering

Printeren indeholder en funktion til automatisk papirtyperegistrering, der kan genkende følgende papirtyper:

- Almindeligt/tungt mat
- Transparent
- Foto/glattet

Hvis du ilægger en af disse papirtyper, registrerer printeren papirtypen og justerer automatisk indstillingen for kvalitet/hastighed.

Papirtype	Indstillinger for kvalitet/hastighed	
	Sort blækpatron og farveblækpatron installeret	Fotoblækpatron og farveblækpatron installeret
Almindeligt/tungt mat	Normal	Foto
Transparent	Normal	Foto
Foto/glattet	Foto	Foto

 **BEMÆRK!** Printerens kan ikke registrere papirstørrelse.

Sådan vælges papirstørrelse:

- Mens der er et dokument åbent, skal du klikke på **Filer® Udskriv**.
Dialogboksen **Udskriv** åbnes.
- Klik på **Egenskaber**, **Indstillinger**, **Optioner** eller **Opsætning** afhængigt af programmet og operativsystemet.
Dialogboksen **Udskriftsindstillinger** åbnes.
- På fanen **Indstil printer** skal du vælge papirstørrelsen.
- Klik på **OK**.

Hvis du ikke slår den automatiske papirtyperegistrering fra, forbliver den aktiv. Sådan slås den automatiske papirtyperegistrering fra for en bestemt udskrivning:

- Mens der er et dokument åbent, skal du klikke på **Filer® Udskriv**.
Dialogboksen **Udskriv** åbnes.

- Klik på **Egenskaber**, **Indstillinger**, **Optioner** eller **Opsætning** afhængigt af programmet og operativsystemet.
Dialogboksen **Udskriftsindstillinger** åbnes.
- Vælg papirtype under fanen **Indstil printer**.
- Klik på **OK**.

Sådan slås den automatiske papirtyperegistrering fra for alle udskrivninger:

- I *Windows Vista™*:
 - Klik på  **Kontrolpanel**.
 - Klik på **Hardware og lyd**.
 - Klik på **Printere**.

Windows® XP: Klik på **Start® Kontrolpanel® Printere og anden hardware® Printere og faxenheder**.

Windows 2000: Klik på **Start® Indstillinger® Printere**.

- Højreklik på printerikonet.
- Klik på **Udskriftsindstillinger**.
- Vælg papirtype under fanen **Indstil printer**.
- Klik på **OK**.

I lægning af originaldokumenter

I ADF'en

Du kan lægge op til 50 ark af et originaldokument i ADF'en til scanning, kopiering eller faxning. ADF'en anbefales til ilægning af dokumenter på flere sider.

- Læg et originaldokument med tekstsiden opad i ADF'en.



 **BEMÆRK!** Læg ikke postkort, fotokort, små emner eller tynde medier (f.eks. udklip fra et blad) i ADF'en. Placer disse emner på scannerens glaslade.

- Juster papirstyret på ADF'en mod papirets kanter.

Papirkapacitet i ADF'en

I læg op til	Sørg for, at
50 ark Letter-papir	<ul style="list-style-type: none"> Dokumentet ilægges med tekstsiden opad. Papirstyret hviler mod papirets kant.

50 ark Legal-papir	<ul style="list-style-type: none"> • Dokumentet ilægges med tekstsiden opad. • Papirstyret hviler mod papirets kant.
50 ark A4-papir	<ul style="list-style-type: none"> • Dokumentet ilægges med tekstsiden opad. • Papirstyret hviler mod papirets kant.
50 ark for-hullede medier med to, tre eller fire huller	<ul style="list-style-type: none"> • Papirstørrelsen overholder følgende mål: Bredde: 210,0 - 215,9 mm (8,27 - 8,5 tommer) Længde: 279,4 - 355,6 mm (11,0 - 14,0 tommer) • Dokumentet ilægges med tekstsiden opad. • Papirstyret hviler mod papirets kant.
50 ark kopieringsmedier med tre huller og kantforstærkning	<ul style="list-style-type: none"> • Papirstørrelsen overholder følgende mål: Bredde: 210,0 - 215,9 mm (8,27 - 8,5 tommer) Længde: 279,4 - 355,6 mm (11,0 - 14,0 tommer) • Dokumentet ilægges med tekstsiden opad. • Papirstyret hviler mod papirets kant.
50 ark fortrykte formularer og brevpapir	<ul style="list-style-type: none"> • Papirstørrelsen overholder følgende mål: Bredde: 210,0 - 215,9 mm (8,27 - 8,5 tommer) Længde: 279,4 - 355,6 mm (11,0 - 14,0 tommer) • Dokumentet ilægges med tekstsiden opad. • Papirstyret hviler mod papirets kant. • De fortrykte medier får lov til at tørre helt, inden du anvender ADF'en. • Du <i>ikke</i> anvender medier, der er trykt med bronzetrykfarve, i ADF'en. • Du ikke bruger medier med reliefprægede mønstre.
50 ark brugerdefineret papir	<ul style="list-style-type: none"> • Papirstørrelsen overholder følgende mål: Bredde: 210,0 - 215,9 mm (8,27 - 8,5 tommer) Længde: 279,4 - 355,6 mm (11,0 - 14,0 tommer) • Dokumentet ilægges med tekstsiden opad. • Papirstyret hviler mod papirets kant.

På scannerens glasplade

1. Åbn topdækslet.



2. Placer dokumentet med forsiden nedad på scannerens glasplade.



BEMÆRK! Sørg for, at det øverste venstre hjørne af emnets forside flugter med pilen på printeren.



3. Luk topdækslet.



Vedligeholdelse

- [Udskiftning af blækpatroner](#)
- [Justering af blækpatroner](#)
- [Rensning af blækpatrondyserne](#)
- [Rengøring af printerens ydre](#)
- [Gendannelse af fabriksindstillingerne](#)
- [Gendannelse af sprog til fabriksindstilling](#)

⚠ FORSIGTIG! Inden du udfører nogen af de procedurer, der er beskrevet i dette afsnit, skal du læse og følge sikkerhedsoplysningerne i *Brugerhåndbogen*.

Dell-blækpatroner kan kun fås gennem Dell. Du kan bestille mere blæk på internettet på www.dell.com/supplies eller pr. telefon.

Dell anbefaler, at du anvender blækpatroner fra Dell til printerens. Dell yder ikke garantidækning i forbindelse med problemer, som opstår ved brug af tilbehør, varer eller dele, som ikke er fra Dell.

Udskiftning af blækpatroner

1. Tænd printerens.
2. Løft baseenheden til scanner.



Blækpatronholderen flytter til og stopper ved isætningspositionen, medmindre printerens er i brug.

3. Tryk ned på blækpatronlåsen for at åbne blækpatrondækslerne.

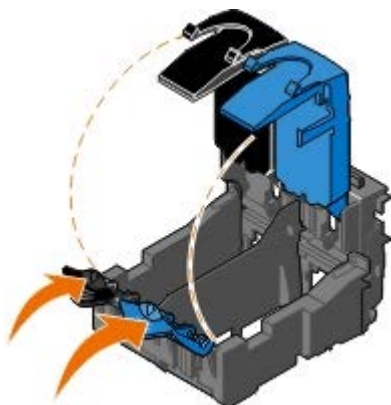

4. Fjern de brugte blækpatroner.

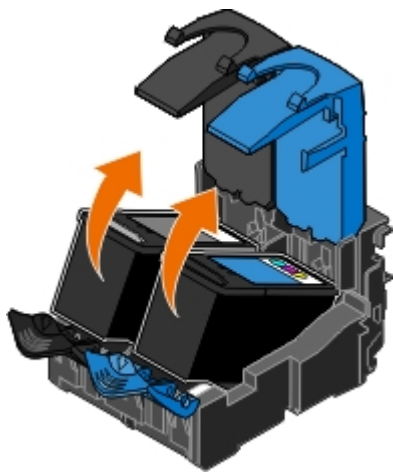

5. Opbevar blækpatronerne i en lufttæt beholder, f.eks. den opbevaringsenhed, du modtog sammen med fotoblækpatronen, eller bortskaf dem på korrekt vis.
6. Hvis du vil installere nye blækpatroner, skal du fjerne mærkaten og den gennemsigtige tape på bagsiden og i bunden af blækpatronerne.

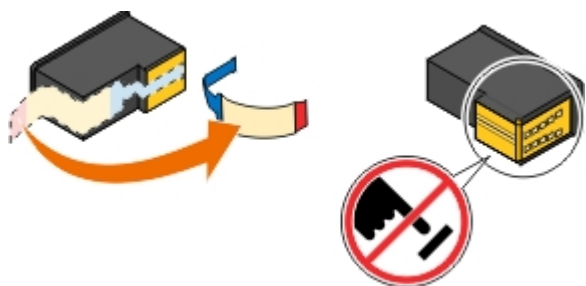

⚠ MEDDELELSE! Berør ikke det guldbelagte område på siden eller metaldyserne under bunden af blækpatronerne.

7. Indsæt de nye blækpatroner. Kontroller, at den sorte blækpatron eller fotoblækpatronen sidder korrekt i den venstre blækpatronholder, og at farveblækpatronen sidder korrekt i den højre blækpatronholder.

📌 BEMÆRK! Du skal anvende en sort blækpatron og en farveblækpatron til normal udskrivning. Udskift den sorte blækpatron med en fotoblækpatron til udskrivning af fotos.

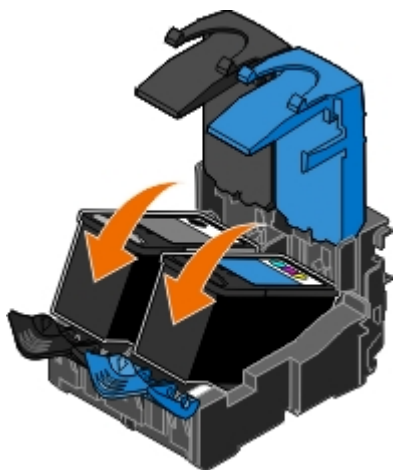

8. *Klik* så de klikker på plads.

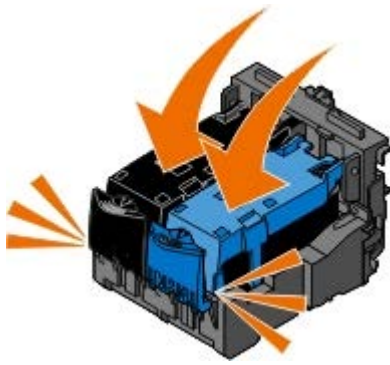

9. Sænk baseenheden til scanner, så den er fuldstændigt lukket.



Justering af blækpatroner

Printeren beder dig automatisk om at justere blækpatronerne, når du installerer eller udskifter dem. Det kan også være nødvendigt at justere blækpatronerne, hvis tegn ikke udskrives korrekt eller ikke er justeret korrekt ved venstre margen, eller hvis lodrette eller lige linjer er bølgeformede.

Sådan justeres blækpatronerne fra betjeningspanelet:

1. Ilæg almindeligt papir. Du kan finde yderligere oplysninger under [Ilægning af papir](#).
2. Tryk på **pil ned** ▼ for at rulle til Vedligeholdelse.
3. Tryk på knappen **Vælg** ✓.
4. Tryk på **pil op** eller ned ▲ ▼ for at rulle til Juster blækpatroner.
5. Tryk på knappen **Vælg** ✓.

Justeringssiden udskrives. Blækpatronerne justeres, når siden udskrives.

Sådan justeres blækpatronerne fra printersoftwaren:

1. Ilæg almindeligt papir.
2. I Windows Vista™:
 - a. Klik på  **Kontrolpanel**.
 - b. Klik på **Hardware og lyd**.
 - c. Klik på **Printere**.

Windows® XP: Klik på **Start**® **Kontrolpanel**® **Printere og anden hardware**® **Printere og faxenheder**.

Windows 2000: Klik på **Start**® **Indstillinger**® **Printere**.

3. Højreklik på ikonet **Dell 968 AIO Printer** .

4. Klik på **Udskriftsindstillinger**.

Dialogboksen **Udskriftsindstillinger** åbnes.

5. Klik på fanen **Vedligeholdelse**.

6. Klik på **Juster blækpatroner**.

7. Klik på **Udskriv**.





Blækpatronerne justeres, når siden udskrives.

Rensning af blækpatrondyserne

Blækpatrondyserne skal muligvis renses, hvis:

- Der er hvide streger i grafikken eller udfyldte sorte områder.
- Udskriften er udtværet eller for mørk.
- Farverne er falmede, ikke udskrives eller ikke udskrives korrekt.
- Lodrette linjer er takkede, eller kanter er grove.

Sådan renses dyserne fra betjeningspanelet:

1. Ilæg almindeligt papir. Du kan finde yderligere oplysninger under [Ilægning af papir](#).
2. Tryk på **pil ned**  for at rulle til Vedligeholdelse.
3. Tryk på knappen **Vælg** .
4. Tryk på **pil op** eller **pil ned**   for at rulle til Rens blækpatroner.
5. Tryk på knappen **Vælg** .

Rensesiden udskrives.

Sådan renses dyserne fra printersoftware:

1. Ilæg almindeligt papir.
2. *I Windows Vista:*
 - a. Klik på  **Kontrolpanel**.
 - b. Klik på **Hardware og lyd**.
 - c. Klik på **Printere**.

Windows XP: Klik på **Start**  **Kontrolpanel**  **Printere og anden hardware**  **Printere og faxenheder**.

Windows 2000: Klik på **Start**  **Indstillinger**  **Printere**.

3. Højreklik på ikonet **Dell 968 AIO Printer** .

4. Klik på **Udskriftsindstillinger**.

Dialogboksen **Udskriftsindstillinger** åbnes.

5. Klik på fanen **Vedligeholdelse**.
6. Klik på **Rens blækpatronerne**.
Rensesiden udskrives.
7. Klik på **Rens igen**, hvis udskriftskvaliteten ikke er forbedret.
8. Udskriv dokumentet igen for at kontrollere, at udskriftskvaliteten er forbedret.

Hvis du stadig ikke er tilfreds med udskriftskvaliteten, skal du aftørre dyserne med en ren, tør klud, og derefter udskrive dokumentet igen.

Rengøring af printerens ydre

1. Kontroller, at printeren er slukket, og at stikkontakten er taget ud.

 **FORSIGTIG!** Tag netledningen ud af stikkontakten, og fjern alle kabler fra printeren, før du går videre, for at reducere risikoen for elektrisk stød.

2. Fjern papiret fra papirstøtten og papirudskriftsbakken.
3. Fugt en ren, fnugfri klud med vand.

 **MEDDELELSE!** Brug ikke husholdningsrengøringsmidler, da de kan beskadige printerens finish.





4. Aftør kun printerens ydre, og sørg for at fjerne alle blækrester, der har samlet sig sammen på papirudskriftsbakken.





 **MEDDELELSE!** Hvis du bruger en fugtig klud til at rense printerens indre, kan det beskadige printeren. Garantien dækker ikke skader på printeren, der er forårsaget af, at de korrekte instruktioner til rengøring ikke er blevet fulgt.

5. Kontroller, at papirstøtten og papirudskriftsbakken er tør, før du begynder at nyt udskriftsjob.

Gendannelse af fabriksindstillingerne

Menuindstillinger, der er markeret med en stjerne (*), angiver de aktuelle indstillinger. Du kan gendanne de oprindelige printerindstillinger, der ofte kaldes *fabriksindstillinger*.

1. Kontroller, at printeren er tændt.
2. Tryk på **pil ned**  for at rulle til Vedligeholdelse, og tryk derefter på knappen **Vælg** .
3. Tryk på **pil ned**  for at rulle til Nulstil standardindstillinger, og tryk derefter på knappen **Vælg** .
4. Fremhæv Ja, og tryk på knappen **Vælg** .









 **BEMÆRK!** Hvis netværksadapteren er tilknyttet printeren, vises Nulstil også alle fabriksindstillede netværksindstillinger?. Brug venstre eller højre **pil**   til at vælge Ja eller Nej, og tryk derefter på knappen **Vælg** .

 **BEMÆRK!** Nogle indstillinger, f.eks. telefonlister, klokkeslæt, dato og land, ændres ikke.

Gendannelse af sprog til fabriksindstilling

Du kan gendanne sproget i displayet til fabriksindstillingen uden at bruge printermenuerne.

 **BEMÆRK!** Brug af nedenstående tastesekvens gendanner også alle andre valgte indstillinger til fabriksindstillingen.

1. Sluk printeren.
2. Hold knapperne **Start**  og **Annuller**  nede.
3. Mens du holder knapperne **Start**  og **Annuller**  nede, skal du trykke på og slippe **afbryderknappen** .
4. Fortsæt med at holde de to knapper nede, indtil skærbilledet **Startkonfiguration** vises.
5. Tryk på venstre eller højre **pil**   for at vælge sprog og land. Tryk på knappen **Vælg**  for at gemme hver ændring.
6. Brug tastaturet til at angive dato, klokkeslæt, faxnummer og faxnavn. Tryk på knappen **Vælg**  for at gemme hver ændring.

Printeren justerer blækpatronerne efter det sidste valg.

Udskrivning

- [Udskrivning af dokumenter](#)
 - [Udskrivning af fotos](#)
 - [Udskrivning af konvolutter](#)
 - [Udskrivning fra en Bluetooth®-aktiveret enhed](#)
 - [Udskrivning af fotos fra et PictBridge-aktiveret kamera](#)
 - [Udskrivning af mere end én side på et ark papir](#)
 - [Udskrivning af et billede som en plakat på flere sider](#)
 - [Udskrivning af et banner](#)
 - [Udskrivning af sorterede kopier af et dokument](#)
 - [Udskrivning af et hæfte](#)
 - [Samling af en brochure](#)
 - [Dupleksudskrivning af et udskriftsjob \(tosidet udskrivning\)](#)
 - [Annullering af et udskriftsjob](#)
 - [Ændring af standardindstillinger for udskrivning](#)
-

Udskrivning af dokumenter

1. Tænd computeren og printeren, og kontroller, at der er forbindelse mellem dem.
2. Ilæg papir. Du kan finde yderligere oplysninger under [Ilægning af papir](#).
3. Mens der er et dokument åbent, skal du klikke på **Filer® Udskriv**.

Dialogboksen **Udskriv** åbnes.

4. Klik på **Egenskaber**, **Indstillinger**, **Optioner** eller **Opsætning** afhængigt af programmet og operativsystemet.

Dialogboksen **Udskriftsindstillinger** åbnes.

5. Foretag de nødvendige ændringer for dokumentet under fanerne **Indstil printer** og **Avanceret**.

6. Klik på **OK**, når du har tilpasset indstillingerne.

Dialogboksen **Udskriftsindstillinger** lukkes.

7. Klik på **OK** eller **Udskriv**.
-

Udskrivning af fotos

 **BEMÆRK!** Dell anbefaler, at du bruger en farveblækpatron eller en fotoblækpatron til udskrivning af fotos.

1. Tænd computeren og printeren, og kontroller, at der er forbindelse mellem dem.
2. Ilæg papiret med udskriftssiden nedad.

 **BEMÆRK!** Det anbefales at bruge foto-/glittet papir til udskrivning af fotos.

3. Mens der er et dokument åbent, skal du klikke på **Filer® Udskriv**.

Dialogboksen **Udskriv** åbnes.

4. Klik på **Egenskaber**, **Indstillinger**, **Optioner** eller **Opsætning** afhængigt af programmet og operativsystemet.

Dialogboksen **Udskriftsindstillinger** åbnes.

5. På fanen **Indstil printer** skal du vælge **Foto** og derefter vælge de ønskede dpi-indstillinger for fotoet i rullemenuen.

 **BEMÆRK!** Hvis du vil udskrive fotos uden rammer, skal du markere afkrydsningsfeltet **Uden rammer** under fanen **Indstil printer** og derefter vælge papirstørrelsen for udskrivning uden rammer i rullemenuen under fanen **Avanceret**. Du kan kun udskrive uden rammer, hvis du bruger foto-/glittet papir.

6. Foretag de nødvendige ændringer for dokumentet under fanerne **Indstil printer** og **Avanceret**.
7. Klik på **OK**, når du har tilpasset indstillingerne.

Dialogboksen **Udskriftsindstillinger** lukkes.

8. Klik på **OK** eller **Udskriv**.
9. Fjern hvert foto, når det kommer ud af printeren, for at forhindre, at fotoene klæber sammen eller bliver udtværede.

 **BEMÆRK!** Vent, til udskrifterne er helt tørre (12-24 timer afhængigt af omgivelserne), før du anbringer dem i et fotoalbum eller en ramme, der ikke er selvklæbende. På denne måde holder udskrifterne længere.

Udskrivning af konvolutter

1. Tænd computeren og printeren, og kontroller, at der er forbindelse mellem dem.
2. Ilæg konvolutten med udskriftssiden nedad.



3. Mens der er et dokument åbent, skal du klikke på **Filer® Udskriv**.

Dialogboksen **Udskriv** åbnes.

4. Klik på **Egenskaber**, **Indstillinger**, **Optioner** eller **Opsætning** afhængigt af programmet og operativsystemet.

Dialogboksen **Udskriftsindstillinger** åbnes.

5. Under fanen **Indstil printer** skal du vælge retningen **Konvolut** og derefter vælge konvoluttens størrelse i rullemenuen **Papirstørrelse: rullemenu**.

 **BEMÆRK!** Hvis du sender breve i Japan, kan konvolutten udskrives i papirretningen Stående med frimærkehjørnet i nederste højre hjørne eller i papirretningen Liggende med frimærkehjørnet i nederste venstre hjørne. Hvis du sender breve til andre lande, skal konvolutten udskrives i papirretningen Liggende med frimærkehjørnet i øverste venstre hjørne.

6. Foretag de nødvendige ændringer for dokumentet under fanerne **Indstil printer** og **Avanceret**.
7. Klik på **OK**, når du har tilpasset indstillingerne.

Dialogboksen **Udskriftsindstillinger** lukkes.

8. Klik på **OK** eller **Udskriv**.
-

Udskrivning fra en Bluetooth®-aktiveret enhed

- Denne printer overholder Bluetooth-specifikation 1.2. Den understøtter både OPP (Object Push Profile) og PCL3-udskrivning. Kontakt producenten af den Bluetooth-aktiverede enhed (mobiltelefon eller lommecomputer) for at bestemme kompatibilitet og interoperabilitet med hardwaren. Det anbefales, at du bruger den seneste firmware til den Bluetooth-aktiverede enhed.
- Sådan udskrives Microsoft-dokumenter fra Windows® Du skal muligvis bruge yderligere tredjepartssoftware og - drivere for at udskrive fra en Windows Mobile-/Pocket PC-lommecomputer. Du kan finde yderligere oplysninger om påkrævet software og drivere i dokumentationen til din PDA.
- Se afsnittet med oplysninger om konfiguration af en forbindelse til en Bluetooth-aktiveret enhed, inden du ringer til Dells kundesupport. Du kan også besøge Dells websted for support på support.dell.com. Webstedet indeholder den seneste dokumentation. Sørg for at læse dokumentationen, der fulgte med Bluetooth-enheden, for at få vejledning til konfigurationen.

Konfiguration af en forbindelse mellem printeren og en Bluetooth-aktiveret enhed

 **BEMÆRK!** Printeren understøtter ikke udskrivning af filer fra computeren ved brug af en Bluetooth-forbindelse.

Du skal konfigurere en forbindelse mellem en Bluetooth-aktiveret enhed og printeren, hvis du sender et udskriftsjob fra Bluetooth-enheden for første gang. Du skal gentage konfigurationen, hvis:

- Du har nulstillet printeren til fabriksindstillingerne. Du kan finde yderligere oplysninger under [Gendannelse af fabriksindstillingerne](#).
- Du har ændret Bluetooth-sikkerhedsniveauet eller Bluetooth-adgangskoden. Du kan finde yderligere oplysninger under [Angivelse af sikkerhedsniveauet for Bluetooth](#).
- Den Bluetooth-aktiverede enhed, du bruger, kræver, at brugeren konfigurerer en Bluetooth-forbindelse ved hvert udskriftsjob. Du kan finde oplysninger om Bluetooth-udskrivning i vejledningen, der fulgte med enheden.
- Du har slettet indholdet af listen over Bluetooth-enheder. Du kan finde yderligere oplysninger under [Bluetooth-tilstand](#).
- Navnet på den Bluetooth-enhed, du bruger, automatisk er slettet fra listen over Bluetooth-enheder.









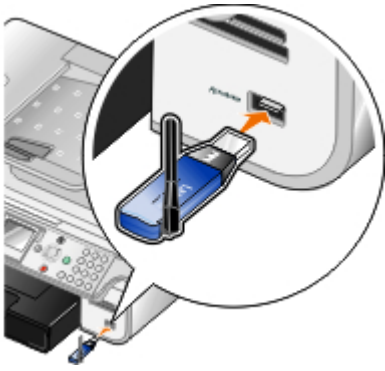





Hvis Bluetooth-sikkerhedsniveauet er angivet til Høj, gemmer printeren en liste på op til otte Bluetooth-enheder, der tidligere er konfigureret en forbindelse med printeren på. Hvis der allerede findes otte enheder på listen, og du skal konfigurere en forbindelse for en ny Bluetooth-enhed, slettes den første enhed automatisk fra listen, så den nye enhed kan gemmes. Du skal gentage konfigurationen af den slettede enhed for at kunne sende et udskriftsjob til printeren.

 **BEMÆRK!** Du skal konfigurere en tilslutning for hver Bluetooth-enhed, som du bruger til at sende udskriftsjob til printeren.

Sådan konfigureres en tilslutning mellem den eksterne Bluetooth-aktiverede enhed og printeren:

1. Aktiver Bluetooth på enheden.
Se dokumentationen til enheden for at få oplysninger.
2. Tænd printeren.
3. Indsæt en USB Bluetooth-adapter (sælges separat) i PictBridge-porten.



4. Tryk på **pil op** eller ned   for at rulle til **Opsætning**, og tryk derefter på knappen **Vælg** .
 5. Tryk på **pil op** eller ned   for at rulle til **Rediger standardindstillinger for Bluetooth**, og tryk derefter på knappen **Vælg** .
 6. Ved **Bluetooth er aktiveret** skal du trykke på venstre eller højre **pil**   for at rulle til **Til**.
 7. Ved **Registreringstilstand** skal du trykke på venstre eller højre **pil**   for at rulle til **Til**.
 8. Ved **Sikkerhed** skal du trykke på venstre eller højre **pil**   for at vælge et sikkerhedsniveau.
-  **BEMÆRK!** Hvis sikkerhedsniveauet angives til **Høj**, skal du angive en adgangsnøgle til USB Bluetooth-adapteren. Alle eksterne Bluetooth-aktiverede enheder skal angive denne adgangsnøgle for at sende udskriftsjob til printerens.
9. Tryk på knappen **Tilbage**  for at gemme indstillingerne og gå tilbage til den forrige menu.

Udskrivning fra en Bluetooth-aktiveret enhed

1. Kontroller, at den eksterne Bluetooth-aktiverede enhed er konfigureret til at udskrive på printerens. Se dokumentationen til enheden for at få oplysninger.



 **BEMÆRK!** Visse enheder viser USB Bluetooth-adapterens navn eller adresse. Åbn menuen **Standardindstillinger for Bluetooth** for at få vist navn og adresse på USB Bluetooth-adapteren.

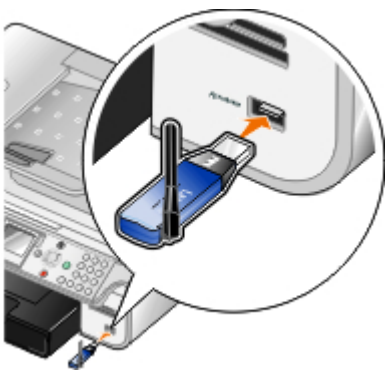









2. Indsæt en USB Bluetooth-adapter (sælges separat) i PictBridge-porten.



 **BEMÆRK!** Fjern ikke den Bluetooth-aktiverede enhed, og rør ikke printerens i nærheden af hukommelseskortene eller den Bluetooth-aktiverede enhed, mens du udskriver aktivt fra Bluetooth. Data kan beskadiges.













3. Angiv **Aktiver Bluetooth** og **Registreringstilstand** til **Til**.



a. Tryk på **pil op** eller ned   i hovedmenuen for at rulle til **Opsætning**, og tryk derefter på knappen **Vælg** .

- b. Tryk på **pil** op eller ned   for at rulle til Rediger standardindstillinger for Bluetooth, og tryk derefter på knappen **Vælg** .
 - c. Ved Bluetooth er aktiveret skal du trykke på venstre eller højre **pil**   for at rulle til Til.
 - d. Tryk på **pil** op eller ned   for at rulle til Registreringstilstand, og tryk derefter på venstre eller højre **pil**   for at rulle til Til.
 - e. Tryk på knappen **Tilbage** .
4. Send udskriftsjobbet til printerens fra den eksterne Bluetooth-aktiverede enhed. Se dokumentationen til enheden for at få yderligere oplysninger.

 **BEMÆRK!** Hvis sikkerhedsniveauet er angivet til Høj, skal du angive adgangsnøglen fra den eksterne Bluetooth-aktiverede enhed. Adgangsnøglen kan ændres eller vises i menuen **Standardindstillinger for Bluetooth**. Du kan finde yderligere oplysninger under [Bluetooth-tilstand](#).

Angivelse af sikkerhedsniveauet for Bluetooth

1. Tænd printerens.
2. Tryk på **pil** op eller ned   for at rulle til Opsætning, og tryk derefter på knappen **Vælg** .
3. Tryk på **pil** op eller ned   for at rulle til Rediger standardindstillinger for Bluetooth, og tryk derefter på knappen **Vælg** .
4. Ved Bluetooth er aktiveret skal du trykke på venstre eller højre **pil**   for at rulle til Til.
5. Tryk på **pil** op eller ned   for at rulle til Sikkerhedsniveau, og tryk derefter på venstre eller højre **pil**   for at vælge et sikkerhedsniveau.
 - Vælg Lav for at gøre det muligt for Bluetooth-enheder at oprette forbindelse til og sende udskriftsjob til printerens, uden at brugerne skal angive en adgangsnøgle.
 - Vælg Høj for at gøre det nødvendigt for brugerne at angive en firecifret numerisk adgangsnøgle på Bluetooth-enheden, inden de opretter forbindelse til og sender udskriftsjob til printerens.
6. Hvis du har angivet sikkerhedsniveauet til Høj, skal du trykke på **pil** ned  for at rulle til Adgangsnøgle.

Adgangsnøglen er som standard angivet til 0000.
7. Tryk på venstre **pil**  flere gange for at slette standardadgangsnøglen, og brug derefter tastaturet til at angive en ny firecifret adgangsnøgle.
8. Tryk på knappen **Tilbage**  for at gemme ændringerne.

Udskrivning af fotos fra et PictBridge-aktiveret kamera

Printerens understøtter udskrivning fra PictBridge-aktiverede kameraer.

1. Tænd printerens.
2. Indsæt den ene ende af USB-kablet i kameraet.
3. Indsæt den anden ende af kablet i PictBridge-porten foran på printerens.

Se vejledningen, der fulgte med kameraet, for at få oplysninger om de rette valg af USB-indstillinger og PictBridge-tilslutning for kameraet samt oplysninger om brug.

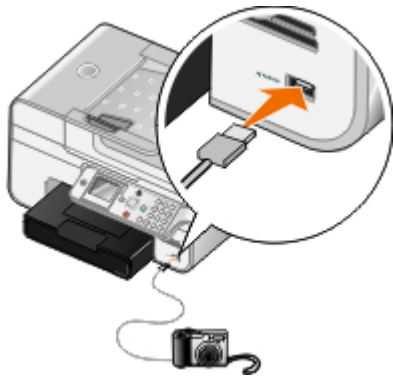

BEMÆRK! Hvis printeren ikke er sluttet til en computer, og der er sluttet et PictBridge-aktiveret kamera til printeren, er der muligvis ikke adgang til visse funktioner på printerens betjeningspanel. Du kan få adgang til disse funktioner ved at frakoble det PictBridge-aktiverede kamera fra printeren.

4. Tænd digitalkameraet.

Printeren skifter automatisk til **PictBridge**-tilstand.

5. Se vejledningen, der fulgte med kameraet, hvis du vil begynde at udskrive fotos.

➔ **MEDDELELSE!** Fjern ikke den PictBridge-aktiverede enhed, og rør ikke printeren i nærheden af hukommelseskortet eller den PictBridge-aktiverede enhed, mens du udskriver aktivt fra PictBridge. Data kan beskadiges.

✍ **BEMÆRK!** Hvis du kan vælge USB-indstillinger til både computer og printer (PTP) på digitalkameraet, skal du vælge USB-indstillingen til printer (PTP) til PictBridge-udskrivning. Se dokumentationen, der fulgte med kameraet, for at få yderligere oplysninger.

Udskrivning af mere end én side på et ark papir

1. Tænd computeren og printeren, og kontroller, at der er forbindelse mellem dem.
2. Ilæg papir. Du kan finde yderligere oplysninger under [Ilægning af papir](#).
3. Mens der er et dokument åbent, skal du klikke på **Filer® Udskriv**.
4. Klik på **Egenskaber**, **Indstillinger**, **Optioner** eller **Opsætning** afhængigt af programmet og operativsystemet.

Dialogboksen **Udskriftsindstillinger** åbnes.

5. Vælg **Uddelingskopi** på rullelisten **Layout** under fanen **Avanceret**.
6. Vælg, hvor mange sider der skal udskrives på et ark, på rullelisten **Sider pr. ark**.
7. Marker afkrydsningsfeltet **Udskriv siderammer**, hvis du vil have rammer mellem siderne.
8. Foretag yderligere ændringer for dokumentet under fanen **Indstil printer** og fanen **Avanceret**.
9. Vælg det antal sider, der skal udskrives på hver side.
10. Klik på **OK**, når du har tilpasset indstillingerne.

Dialogboksen **Udskriftsindstillinger** lukkes.

11. Klik på **OK** eller **Udskriv**.

Udskrivning af et billede som en plakat på flere sider

1. Tænd computeren og printeren, og kontroller, at der er forbindelse mellem dem.
 2. Ilæg papir. Du kan finde yderligere oplysninger under [Ilægning af papir](#).
 3. Mens der er et dokument åbent, skal du klikke på **Filer® Udskriv**.
 4. Klik på **Egenskaber**, **Indstillinger**, **Optioner** eller **Opsætning** afhængigt af programmet og operativsystemet.
Dialogboksen **Udskriftsindstillinger** åbnes.
 5. Vælg **Plakat** på rullelisten **Layout** under fanen **Avanceret**.
 6. Vælg størrelsen på plakaten.
 7. Foretag yderligere ændringer for dokumentet under fanen **Indstil printer** og fanen **Avanceret**.
 8. Klik på **OK**, når du har tilpasset indstillingerne.
Dialogboksen **Udskriftsindstillinger** lukkes.
 9. Klik på **OK** eller **Udskriv**.
-

Udskrivning af et banner

1. Tænd computeren og printeren, og kontroller, at der er forbindelse mellem dem.
2. Ilæg papir. Du kan finde yderligere oplysninger under [Ilægning af papir](#).
3. Mens der er et dokument åbent, skal du klikke på **Filer® Udskriv**.
4. Klik på **Egenskaber**, **Indstillinger**, **Optioner** eller **Opsætning** afhængigt af programmet og operativsystemet.
Dialogboksen **Udskriftsindstillinger** åbnes.
5. Under fanen **Avanceret** skal du vælge **Bannerpapir** på rullelisten **Layout** og derefter vælge **Letter-bannerpapir** eller **A4-bannerpapir** på rullelisten **Format på bannerpapir**.
6. Foretag yderligere ændringer for dokumentet under fanerne **Indstil printer** og **Avanceret**.
7. Klik på **OK**, når du har tilpasset indstillingerne.
Dialogboksen **Udskriftsindstillinger** lukkes.
8. Klik på **OK** eller **Udskriv**.



BEMÆRK! Efter at printeren begynder udskrivningen, skal du vente, indtil du kan se bannerets forreste kant komme ud af printeren, før du forsigtigt breder papiret ud på gulvet foran printeren.

Udskrivning af sorterede kopier af et dokument

1. Tænd computeren og printeren, og kontroller, at der er forbindelse mellem dem.
2. Ilæg papir. Du kan finde yderligere oplysninger under [Ilægning af papir](#).
3. Mens der er et dokument åbent, skal du klikke på **Filer® Udskriv**.
Dialogboksen **Udskriv** åbnes.
4. Klik på **Egenskaber**, **Indstillinger**, **Optioner** eller **Opsætning** afhængigt af programmet og operativsystemet.

Dialogboksen **Udskriftsindstillinger** åbnes.

5. Angiv det antal kopier, der skal udskrives, under fanen **Indstil printer**.

 **BEMÆRK!** Du skal angive mere end én kopi for at aktivere afkrydsningsfeltet **Sorter kopier**.

6. Marker afkrydsningsfeltet **Sorter kopier**.

7. Foretag yderligere ændringer for dokumentet under fanerne **Indstil printer** og **Avanceret**.

8. Klik på **OK**, når du har tilpasset indstillingerne.

Dialogboksen **Udskriftsindstillinger** lukkes.

9. Klik på **OK** eller **Udskriv**.

Udskrivning af et hæfte

Inden du redigerer nogen af indstillingerne i Egenskaber for printer, skal du vælge den korrekte papirstørrelse i programmet. Du kan udskrive brochurer med følgende papirstørrelser:

- Letter

- A4

1. Ilæg papir. Du kan finde yderligere oplysninger under [Ilægning af papir](#).

2. Mens der er et dokument åbent, skal du klikke på **Filer® Udskriv**.

3. Klik på **Egenskaber**, **Indstillinger**, **Udskriftsindstillinger** eller **Opsætning** i dialogboksen Udskriv afhængigt af programmet og operativsystemet.

4. Klik på fanen **Avanceret**.

5. Vælg **Brochure** på rullelisten **Layout**.

6. Hvis du udskriver en stor brochure, skal du vælge et antal **Udskrevne ark pr. bundt**.

- a. Klik på **Indstillinger® Layoutindstillinger**.

- b. I rullemenuen **Udskrevne ark pr. bundt** skal du vælge et antal udskrevne ark pr. bundt.

 **BEMÆRK!** Et bundt er et angivet antal papirark, der er foldet sammen. De udskrevne bundter stables oven på hinanden, idet den korrekte siderækkefølge bevares. De stablede bundter kan bindes sammen til en brochure. Når du udskriver på en tungere papirtype, skal du vælge et mindre antal **Udskrevne ark pr. bundt**.

7. Klik på **OK** for at lukke eventuelt åbne dialogbokse i printerprogrammet.

8. Udskriv dokumentet.

 **BEMÆRK!** Hvis du ønsker hjælp til indbinding og samling af brochuren, skal du se [Samling af en brochure](#).

Samling af en brochure

1. Vend stakken med udskrevne papir i papirudskriftsbakken.

2. Tag det første bundt fra stakken, fold det på midten, og læg det til side med forsiden nedad.

3. Tag det næste bundt fra stakken, fold det på midten, og læg det derefter med forsiden nedad oven på det første bundt.



4. Læg resten af bundterne med forsiden nedad oven på hinanden, indtil brochuren er færdig.
5. Bind bundterne sammen for at færdiggøre brochuren.



Dupleksudskrivning af et udskriftsjob (tosidet udskrivning)

Automatisk dupleksudskrivning

Automatisk dupleksudskrivning giver dig mulighed for at udskrive på begge sider af papiret uden at flytte arkene manuelt. Sørg for, at:

- Du har installeret den valgfri dupleksenhed.
 - Du har ilagt almindeligt Letter- eller A4-papir. Du kan ikke dupleksudskrive på konvolutter, karton og fotopapir.
1. Tænd computeren og printeren, og kontroller, at der er forbindelse mellem dem.
 2. Ilæg papir. Du kan finde yderligere oplysninger under [Ilægning af papir](#).
 3. Mens dokumentet er åbent, skal du klikke på **Filer® Udskriv**.
 4. Klik på **Egenskaber**, **Indstillinger**, **Optioner** eller **Opsætning** afhængigt af programmet og operativsystemet.
 5. Klik på fanen **Avanceret**, og marker derefter afkrydsningsfeltet **Tosidet udskrivning**.
 6. Vælg **Automatisk** på rullelisten.
 7. Vælg, hvordan siderne skal indbindes.
 8. Klik på **OK**, når du har tilpasset indstillingerne.

Dialogboksen **Udskriftsindstillinger** lukkes.
 9. Klik på **OK** eller **Udskriv**.

Manuel dupleksudskrivning

Manuel dupleksudskrivning giver dig mulighed for at udskrive et dokument på begge sider af papiret. Printeren udskriver dokumentets ulige sider på forsiden af papiret. Læg dokumentet i igen med papirets blanke side nedad, og udskriv dokumentets lige sider på bagsiden af papiret.

1. Tænd computeren og printeren, og kontroller, at der er forbindelse mellem dem.
 2. Ilæg papir. Du kan finde yderligere oplysninger under [Ilægning af papir](#).
 3. Mens dokumentet er åbent, skal du klikke på **Filer® Udskriv**.
 4. Klik på **Egenskaber**, **Indstillinger**, **Optioner** eller **Opsætning** afhængigt af programmet og operativsystemet.
 5. Klik på fanen **Avanceret**, og marker derefter afkrydsningsfeltet **Tosidet udskrivning**.
 6. Vælg **Manuel** på rullelisten.
 7. Vælg, hvordan siderne skal indbindes.
 8. Klik på **OK**, når du har tilpasset indstillingerne.
Dialogboksen **Udskriftsindstillinger** lukkes.
 9. Klik på **OK** eller **Udskriv**.
 10. Følg vejledningen på computerskærmen, når alle de ulige sider er kommet ud af printeren.
-

annullering af et udskriftsjob

Sendt fra en lokal computer

Der er to måder at annullere udskriftsjob, der er sendt fra en computer, som er sluttet til printeren med et USB-kabel.

Fra mappen Printere:

1. I *Windows Vista™*:
 - a. Klik på  **Kontrolpanel**.
 - b. Klik på **Hardware og lyd**.
 - c. Klik på **Printere**.

Windows® XP: Klik på **Start** ® **Indstillinger** ® **Kontrolpanel**® **Printere og anden hardware**® **Printere og faxenheder**.

Windows 2000: Klik på **Start** ® **Indstillinger** ® **Printere**.

2. Højreklik på ikonet **Dell 968 AIO Printer**.
3. Klik på **Åbn**.
4. Vælg det job, du vil annullere, på den viste liste.
5. I menuen **Dokument** skal du klikke på **Annuller**.

Fra vinduet Udskrivningsstatus:

Vinduet Udskrivningsstatus åbnes automatisk i nederste højre hjørne af skærmen, når du sender et udskriftsjob. Klik på **Annuller udskrivning** for at annullere det aktuelle udskriftsjob.



Fra proceslinjen:

1. Dobbeltklik på printerikonet  i nederste højre hjørne af computerskærmen eller proceslinjen.

2. Højreklik på det udskriftsjob, du vil annullere.
3. Klik på **Annuller**.

Sendt fra en Bluetooth-aktiveret enhed

Fra printeren:

- Tryk på knappen **Annuller**  for at annullere udskriftsjobbet og afbryde Bluetooth-forbindelsen.
- Tryk på **afbryderknappen**  for at annullere udskriftsjobbet, afbryde Bluetooth-forbindelsen og slukke printeren.

Fra en Bluetooth-aktiveret enhed:

Se dokumentationen, der fulgte med enheden, for at få yderligere oplysninger.

Sendt fra en computer over et trådløst netværk

1. I *Windows Vista*:
 - a. Klik på  **Kontrolpanel**.
 - b. Klik på **Hardware og lyd**.
 - c. Klik på **Printere**.

Windows XP: Klik på **Start**  **Indstillinger**  **Kontrolpanel**  **Printere og anden hardware**  **Printere og faxenheder**.

Windows 2000: Klik på **Start**  **Indstillinger**  **Printere**.

2. Højreklik på ikonet **Dell 968 AIO Printer**.
3. Klik på **Åbn**.
4. Vælg det job, du vil annullere, på den viste liste.
5. I menuen **Dokument** skal du klikke på **Annuller**.

Ændring af standardindstillinger for udskrivning

Når du sender et dokument eller foto til udskrivning, kan du angive forskellige indstillinger, f.eks. udskrivning på begge sider af papiret, udskrivning i højere eller lavere kvalitet, udskrivning kun i sort-hvid med mere. Hvis du har foretrukne indstillinger, kan du gøre dem til standardindstillinger, så du ikke skal angive udskrivningsindstillinger, hver gang du sender et udskriftsjob.

For at gøre de foretrukne indstillinger til standardindstillinger for de fleste programmer skal du åbne dialogboksen Udskrivningsindstillinger fra mappen Printere.

1. I *Windows Vista*:
 - a. Klik på  **Kontrolpanel**.
 - b. Klik på **Hardware og lyd**.
 - c. Klik på **Printere**.

Windows XP: Klik på **Start® Indstillinger® Kontrolpanel® Printere og anden hardware® Printere og faxenheder**.

Windows 2000: Klik på **Start® Indstillinger® Printere**.

2. Højreklik på ikonet **Dell 968 AIO Printer**.
3. Vælg **Udskrivningsindstillinger**.
4. Rediger de indstillinger, du vil angive som standard ved udskrivning i de fleste programmer.

Under fanen Indstil printer kan du gøre følgende:

- Skift standardudskriftskvaliteten til **Automatisk, Kladde, Normal** eller **Foto**.
- Skift standardmedietype og papirstørrelse.
- Gør sort-hvid-udskrivning og udskrivning uden rammer til standardindstillinger.
- Skift standardretningen.
- Skift standardantallet af kopier.

Under fanen Avanceret kan du gøre følgende:

- Gør automatisk tosidet udskrivning (dupleksudskrivning) til standard.
- Forlæng tørretiden ved dupleksudskrivning af udskriftsjob som standard.
- Angiv layout, som du vil angive som standard.

Under fanen Vedligeholdelse:

Der er ikke nogen udskriftsindstillinger, du kan angive som standard, under fanen **Vedligeholdelse**. Du kan gøre følgende herfra

- Installer, rens og juster blækpatroner.
- Udskriv en testside.
- Få oplysninger om deling af printerens på et netværk.

Fejlfinding

- [Installationsproblemer](#)
- [Scanningsproblemer](#)
- [Fejlmeddelelser](#)
- [Faxproblemer](#)
- [Undgåelse af papirstop og forkert indføring](#)
- [Netværksproblemer](#)
- [Papirproblemer](#)
- [Problemer med hukommelseskort](#)
- [Udskrivningsproblemer](#)
- [Forbedring af udskriftskvaliteten](#)
- [Kopieringsproblemer](#)
- [Generelle retningslinjer for valg og ilægning af udskriftsmedier](#)

Kontroller, at printeren er sluttet ordentligt til stikkontakten og computeren (såfremt du anvender en), hvis printeren ikke fungerer.

Hvis du vil have mere hjælp og finde de seneste oplysninger om fejlfinding af printeren, skal du besøge <http://support.dell.com/support>.

Installationsproblemer

Computerproblemer

Kontroller, at printeren er kompatibel med computeren.

Printeren understøtter kun Windows Vista™, Windows® XP og Windows 2000.

Windows ME, Windows 98 og Windows 95 understøttes ikke af denne printer.

Kontroller, at både printeren og computeren er tændt.

Kontroller USB-kablet.

- Kontroller, at USB-kablet er sluttet korrekt til printeren og computeren.
- Luk computeren, tilslut USB-kablet igen som vist på plakaten *Installation af printeren*, og genstart derefter computeren.

Installer softwaren manuelt, hvis skærbilledet til softwareinstallation ikke vises automatisk.

1. Indsæt cd'en *Drivere og værktøjer*.
2. *Windows Vista*: Klik på  **Computer**.
Windows XP: Klik på **Start** **Denne computer**.
Windows 2000: Dobbeltklik på **Denne computer** på skrivebordet.
3. Dobbeltklik på ikonet for **cd-rom-drevet**, og dobbeltklik derefter på **setup.exe**.
4. Når installationsvinduet til printersoftwarens vises, skal du klikke på **Ved brug af et USB-kabel** eller **Ved brug af et trådløst netværk**.

5. Følg vejledningen på skærmen for at fuldføre installationen.

Kontroller, om printersoftwaren er installeret.

I Windows Vista:

1. Klik på  **Programmer**.
2. Klik på **Dell Printere**.

I Windows XP og Windows 2000:

Klik på **Start**  **Programmer** eller **Alle programmer**  **Dell Printere**  **Dell 968 AIO Printer**.

Hvis printeren ikke vises på listen over printere, er printersoftwaren ikke installeret. Installer printersoftwaren. Du kan finde yderligere oplysninger under [Afinstallation og geninstallation af software](#).

Afhjælp kommunikationsproblemer mellem printeren og computeren.

- Fjern USB-kablet fra printeren og computeren. Slut USB-kablet til printeren og computeren igen.
- Sluk printeren. Tag printerens netledning ud af stikkontakten. Sæt printerens netledning i stikkontakten igen, og tænd computeren.
- Genstart computeren.

Vælg printeren som standardprinter.

1. *Windows Vista:*

- a. Klik på  **Kontrolpanel**.
- b. Klik på **Hardware og lyd**.
- c. Klik på **Printere**.

Windows XP: Klik på **Start**  **Kontrolpanel**  **Printere og anden hardware**  **Printere og faxenheder**.

Windows 2000: Klik på **Start**  **Indstillinger**  **Printere**.

2. Højreklik på ikonet **Dell 968 AIO Printer**.
3. Vælg **Benyt som standardprinter**.

Printeren udskriver ikke, og udskriftsjob sidder fast i køen.

Kontroller, om printeren er installeret på computeren flere gange:

1. *I Windows Vista:*

- a. Klik på  **Kontrolpanel**.
- b. Klik på **Hardware og lyd**.
- c. Klik på **Printere**.

Windows XP: Klik på **Start**  **Kontrolpanel**  **Printere og anden hardware**  **Printere og faxenheder**.

Windows 2000: Klik på **Start**  **Indstillinger**  **Printere**.

2. Kontroller, om der er flere objekter for printeren.

3. Send et udskriftsjob til hver af disse printerobjekter for at afgøre, hvilken printer der er aktiv.
4. Angiv dette udskrivningsobjekt som standardprinter:
 - a. Højreklik på ikonet **Dell 968 AIO Printer** .
 - b. Klik på **Benyt som standardprinter** .
5. Slet de andre kopier af printerobjektet ved at højreklikke på printernavnet og vælge **Slet** .

Hvis du vil forhindre flere forekomster af printeren i mappen **Printere**, skal du sørge for altid at slutte USB-kablet til den samme USB-port, som du oprindeligt brugte til printeren. Desuden skal du undlade at installere printerdrivere fra cd'en *Drivere og værktøjer* flere gange.

Printerproblemer

Kontroller, at printerens netledning er sluttet korrekt til både computeren og stikkontakten.

Kontroller, om printeren har været tilbageholdt eller stoppet midlertidigt.

1. *Windows Vista*:
 - a. Klik på  **Kontrolpanel**.
 - b. Klik på **Hardware og lyd**.
 - c. Klik på **Printere**.

Windows XP: Klik på **Start**® **Kontrolpanel**® **Printere og anden hardware**® **Printere og faxenheder** .

Windows 2000: Klik på **Start**® **Indstillinger**® **Printere** .

2. Højreklik på ikonet **Dell 968 AIO Printer** .
3. Kontroller, at **Stop udskrivning midlertidigt** ikke er markeret. Hvis **Stop udskrivning midlertidigt** er markeret, skal du klikke på indstillingen for at fjerne markeringen.

Kontroller, om der er blinkende lamper på printeren.

Du kan finde yderligere oplysninger under [Fejlmeddelelser](#) .

Kontroller, at blækpatronerne er installeret korrekt, og at mærkater og tape er fjernet fra hver af blækpatronerne.

Kontroller, at du har ilagt papiret korrekt.















Du kan finde yderligere oplysninger under [Ilægning af papir](#) .





Sørg for, at printeren ikke er sluttet til et PictBridge-aktiveret kamera.



Du kan finde yderligere oplysninger under [Udskrivning af fotos fra et PictBridge-aktiveret kamera](#) .









Fejlmeddelelser





Hvis du vil have mere hjælp og finde de seneste oplysninger om fejlfinding af printeren, skal du besøge <http://support.dell.com/support> .

Fejlmeddelelse:	Forklaring:	Løsning:
<p>Blækpatron mangler</p> <p>Den sorte blækpatron mangler.</p> <p>Tryk på  for at udskrive i sort</p>		<p>Indsæt en sort blækpatron eller fotoblækpatron i den venstre blækpatronholder. Du kan finde yderligere oplysninger under Udskiftning af blækpatroner.</p>
<p>Blækpatron mangler</p> <p>Farveblækpatronen mangler.</p> <p>Tryk på  for at udskrive i gråtoneskala</p>		<p>Indsæt en farveblækpatron i den højre blækpatronholder. Du kan finde yderligere oplysninger under Udskiftning af blækpatroner.</p>
<p>Blækpatronjustering</p> <p>Justeringsproblem.</p> <p>Kontroller, at tapen er fjernet fra blækpatronerne, udfør nogle rensninger, eller se fejlfinding. Tryk på  for at forsøge igen.</p>	<p>Tapen blev ikke fjernet fra blækpatronerne inden installation.</p>	<p>Fjern tapen fra blækpatronerne. Du kan finde yderligere oplysninger under Udskiftning af blækpatroner.</p>
<p>Der mangler papir i bakke #</p> <p>Ilæg papir, og tryk derefter på </p>	<p>Den angivne papirbakke er tom. Hvis du har en valgfri inputpapirbakke, og du har lagt papir i begge bakker, er Sammenkædning af bakker ikke aktiveret.</p>	<p>Ilæg papir, og tryk derefter på knappen Vælg .</p> <p>Hvis du har en anden bakke, skal du aktivere sammenkædning af bakker. Du kan finde yderligere oplysninger under Om sammenkædning af bakker.</p>
<p>Faxtilstand</p> <p>Digital linje registreret. Tilslut til en standardtelefonlinje.</p>	<p>Du har sluttet printeren til en DSL-stikkontakt. Printeren kan kun faxe ved brug af et analogt signal.</p>	<p>Installer et DSL-filter, inden du slutter printeren til stikkontakten. Du kan finde yderligere oplysninger under Opsætning af printeren med eksterne enheder.</p>
<p>Faxtilstand</p> <p>Fejl på telefonlinje</p>	<p>Printerne registrerede ikke en opkaldstone, eller opkaldet fik timeout, inden du angav et nummer ved brug af opkald med pålagt rør.</p>	<p>Kontroller faxtilslutningerne. Du kan finde yderligere oplysninger under Opsætning af printeren med eksterne enheder.</p>
<p>Faxtilstand</p> <p>Hukommelsen er fuld. Prøv at bruge indstillingen Scan efter opkald</p>	<p>Det udsendte faxjob var for stort til printerens hukommelse med de aktuelle indstillinger.</p>	<p>Indstil printeren til Scan efter opkald for at bruge mindre hukommelse. Du kan finde yderligere oplysninger under Menuen Opkald og afsendelse.</p>
<p>Faxtilstand</p> <p>Ikke-understøttet faxtilstand</p>	<p>Indstillingen Automatisk faxkonvertering er slået fra, og den modtagende faxmaskine understøtter ikke farver eller opløsningen for den fax, du sender.</p>	<p>Slå Automatisk faxkonvertering til.</p> <ol style="list-style-type: none"> Tryk på pil op eller ned  i hovedmenuen for at rulle til Fax, og tryk derefter på knappen Vælg . Tryk på pil ned  for at rulle til Faxopsætning, og tryk derefter på knappen Vælg . Tryk på pil op eller ned  for at rulle til Opkald og afsendelse, og tryk derefter på knappen Vælg . Tryk på pil op eller ned  for at rulle til Automatisk faxkonvertering, og tryk derefter på venstre eller højre pil  for at rulle til Til. Tryk på knappen Tilbage .
<p>Faxtilstand</p> <p>Kunne ikke få forbindelse</p> <p>ELLER</p>	<p>Printeren kunne ikke oprette forbindelse til den modtagende faxmaskine.</p>	<p>Kontroller, at det angivne nummer er et fungerende faxnummer.</p> <p>Prøv at faxe igen senere.</p>

Intet svar		
Faxtilstand Uoprettelig faxfejl	Faxtilstand er ikke tilgængelig på grund af en alvorlig fejl.	Kontakt kundesupport. Du kan få yderligere oplysninger ved at gå til: support.dell.com .
Fejl ved blækpatron Faxerne er klar til udskrivning, men blækpatronerne er ikke tilgængelige. Installer de rette blækpatroner før udskrivning	En eller flere blækpatroner er indsat i den forkerte holder.	Indsæt den sorte blækpatron eller fotoblækpatronen i den venstre holder og farveblækpatronen i den højre. Du kan finde yderligere oplysninger under Udskiftning af blækpatroner .
Fejl ved blækpatron Forkert venstre blækpatron. Udskift blækpatronen. ELLER Forkert højre blækpatron. Udskift blækpatronen. ELLER Blækpatronerne er placeret forkert. Byt om på blækpatronerne	En eller flere blækpatroner er indsat i den forkerte holder.	Indsæt den sorte blækpatron eller fotoblækpatronen i den venstre holder og farveblækpatronen i den højre. Du kan finde yderligere oplysninger under Udskiftning af blækpatroner .
Fejl ved blækpatron Kun fotoblækpatronen er installeret. Indsæt en farveblækpatron eller sort blækpatron. Tryk på  for at afslutte	Fotoblækpatronen er den eneste installerede blækpatron.	Indsæt den sorte blækpatron i den venstre holder eller farveblækpatronen i den højre. Du kan finde yderligere oplysninger under Udskiftning af blækpatroner .
Fejl ved blækpatron Se Brugervejledningen	Printeren registrerer en alvorlig blækpatronfejl.	Fjern blækpatronerne, og afbryd forbindelsen til printerens. Tilslut printerens, og tænd den, og indsæt derefter blækpatronerne igen. Du kan finde yderligere oplysninger under Udskiftning af blækpatroner . Hvis fejlmeddelelsen vises igen, skal du kontakte kundesupport. Du kan få yderligere oplysninger ved at gå til: support.dell.com .
Fejl ved flere kort	Et eller flere hukommelseskort eller en USB-nøgle blev indsat, inden printerens blev tændt.	Fjern alle hukommelseskort, og tryk derefter på knappen Vælg  .
Fejl ved ilægning af papir Ilæg originalen, der skal scannes, i den automatiske dokumentføder, og tryk derefter på  .	Originaldokumentet blev fjernet fra ADF'en, inden det blev scannet.	Læg originalen i ADF'en, og tryk derefter på knappen Vælg  .
Fejl ved korrekturark Der kunne ikke registreres et korrekturark.	Printeren kunne ikke scanne korrekturarket.	Genudskriv korrekturarket, og forsøg derefter igen.
Fejl ved korrekturark Der er ikke valgt nogen billeder.	Korrekturarket scannes, uden at der er valgt nogen billeder.	Vælg billeder på korrekturarket, og forsøg derefter igen.
Fejl ved korrekturark Der er ikke valgt nogen foto-/papirstørrelse.	Printeren registrerede ikke noget valg af foto-/papirstørrelse.	Foretag et valg af foto-/papirstørrelse ved at udfylde cirklen fuldstændigt, og forsøg derefter igen.
Fejl ved korrekturark Du kan kun vælge én fotoforbedring ad gangen.	Der blev foretaget flere valg i en kategori.	Genudskriv korrekturarket, og forsøg derefter igen.

ELLER Du kan kun vælge ét foto/én størrelse ad gangen.		
Fejl ved korrekturark Ingen oplysninger om korrekturark	Hukommelseskortet eller USB-nøglen blev fjernet, eller printeren blev slukket. Oplysningerne på korrekturarket er ikke længere gyldige.	Tryk på knappen Annuller  for at gå tilbage til menuen Fotokorrekturark og derefter udskrive et nyt korrekturark. Du kan finde yderligere oplysninger under Udskrivning af fotos ved brug af et korrekturark .
Fejl ved korrekturark Nogle fotos er fjernet fra kortet af computeren	Et eller flere af de valgte fotos på korrekturarket blev fjernet fra hukommelseskortet af computeren, inden du scannede korrekturarket.	Brug computeren til at flytte fotoene tilbage til hukommelseskortet, og scan derefter korrekturarket igen. Se dokumentationen, der fulgte med kameraet, for at få yderligere oplysninger.
Fejl ved papir eller fotostørrelse. Rediger indstillingen for papir- eller fotostørrelse i standardindstillingerne for kameraet eller printeren	Fotoet er større end den angivne papirstørrelse.	<ul style="list-style-type: none"> • Vælg en fotostørrelse, der er mindre end papirstørrelsen. • Vælg en papirstørrelse, der er større end papirstørrelsen. Hvis du vil udskrive et billede uden rammer, skal du vælge en papirstørrelse, der er den samme som fotostørrelsen.
Fejl ved udskrivning af fil Der blev ikke fundet et program at udskrive fra.	Computeren fandt ikke et program til at udskrive den valgte fil med.	Kontroller, at computeren har de nødvendige programmer til at udskrive Microsoft Office-dokumenter.
Fejl ved udskrivning af fil Filen kunne ikke hentes fra lagerenheden.	Computeren kunne ikke hente filen fra et hukommelseskort eller en USB-nøgle.	Kontroller, at hukommelseskortet eller USB-nøglen ikke er beskadiget.
Hardwarefejl: [XXXX]. Se brugervejledningen	Hvis der står Hardwarefejl på LCD-skærmen efterfulgt af fire cifre, er der opstået en alvorlig fejl.	Kontakt kundesupport. Du kan få yderligere oplysninger ved at gå til: support.dell.com .
Lavt blækniveau	Blækpatronen er ved at løbe tør for blæk. Meddelelsen Blækbeholdning snart tom vises, når niveauet i blækpatronerne er nede på ca. 25%, 15% og 10% tilbage.	Udskift blækpatronen. Du kan finde yderligere oplysninger under Udskiftning af blækpatroner .
<ul style="list-style-type: none"> • Lavt sort blækniveau. Bestil forbrugsstoffer på www.dell.com/supplies • Lavt farveblækniveau. Bestil forbrugsstoffer på www.dell.com/supplies • Lavt fotoblækniveau. Bestil forbrugsstoffer på www.dell.com/supplies • Lavt sort og farveblækniveau. Bestil forbrugsstoffer på www.dell.com/supplies • Lavt foto- og farveblækniveau. Bestil forbrugsstoffer på www.dell.com/supplies 	Blækniveauet er under 5%.	Udskift blækpatronen. Du kan finde yderligere oplysninger under Udskiftning af blækpatroner .
Manglende hukommelse Flere kopier kan ikke fuldføres. Tryk på  .	Printeren har ikke nok hukommelse til at scanne alle de originaldokumenter, der er lagt i ADF'en.	Tryk på knappen Vælg  for at udskrive de sider, der blev scannet. Læg de originaldokumenter, der ikke blev scannet, i igen, og opret kopier af dem.
Meget lavt blækniveau Dokument i hukommelsen. Udskift blækpatronen før udskrivning.	Der er ikke blæk nok til at fuldføre udskriftsjobbet.	Udskift blækpatronen, og juster de nye blækpatroner. Printeren fortsætter med at udskrive de resterende sider.

Papirbakke er fjernet Indsæt papirbakken, og tryk derefter på 	Papirbakken blev fjernet under udskrivning.	Indsæt papirbakken, og tryk derefter på knappen Vælg 
Papirstørrelse/-type Almindeligt Letter- eller A4-papir er påkrævet til tosidet udskrivning.	Papirtypen eller -størrelsen i bakken understøttes ikke ved dupleksudskrivning.	Læg almindeligt Letter- eller A4-papir i papirbakken, og send udskriftsjobbet igen.
PictBridge Kommunikationsfejl Fjern og tilslut kameraet igen.		<ol style="list-style-type: none"> 1. Fjern USB-kablet fra PictBridge-porten på printeren. 2. Sluk kameraet, og tænd det derefter igen. 3. Slut igen USB-kablet til PictBridge-porten foran på printeren.
Scanningsfejl Uoprettelig scanningsfejl Tryk på  for at fortsætte.	Scanner kunne ikke kalibrere korrekt.	<p>Tryk på knappen Vælg  for at genstarte printeren.</p> <p>Hvis fejlmeddelelsen vises igen, skal du kontakte kundesupport. Du kan få yderligere oplysninger ved at gå til: support.dell.com</p>
Scanningstilstand Den angivne PIN-kode er ugyldig til den valgte computer. Angiv en gyldig pinkode, eller tryk på  for at vælge en anden computer.	Den computer, som forsøger at scanne til, kræver en pinkode for at oprette forbindelse. Den angivne pinkode svarer ikke til den, der er angivet på computeren.	Kontakt administratoren af netværkscomputeren for at få hjælp.
Stop i printerholder Kontroller, om der er hindringer inden i printeren, og tryk derefter på 	Printerens printhoved sidder fast.	Afhjælp holderstoppet, og tryk derefter på knappen Vælg 
Tilstand for udskrivning af fil Der er ikke nogen dokumenter på hukommelsesenheden.	Der blev ikke registreret nogen dokumenter med de understøttede filtyper på USB-nøglen.	Kontroller, at hukommelseskortet eller USB-nøglen indeholder filer, som har filetypenavnene *.DOC, *.XLS, *.PPT, *.PDF, *.RTF, *.DOCX, *.XLSX, *.PPTX, *.WPS eller *.WPD.
Ugyldig enhed Den tilsluttede enhed er ikke en PictBridge-enhed eller understøttet masselagringsenhed. Afbryd forbindelsen, og se brugervejledningen.		Slut et PictBridge-aktiveret kamera eller en USB-nøgle til PictBridge-porten.
Ugyldig enhed Den tilsluttede enhed er ikke en understøttet Bluetooth-enhed. Afbryd forbindelsen, og se brugervejledningen.		Slut en USB Bluetooth-adapter til PictBridge-porten.
Ugyldig enhed Den tilsluttede USB-enhed understøttes ikke. Afbryd forbindelsen, og se brugervejledningen.		Kontroller, at den USB-enhed, du forsøger at bruge, understøttes af printeren. Du kan finde yderligere oplysninger under Udskrivning fra et hukommelseskort eller en USB-nøgle .
Ugyldig papirtype Der er faxer i hukommelsen. Ilæg almindeligt papir, og tryk på 	Printeren har modtaget indgående faxer, men der er ikke lagt almindeligt papir i inputbakken.	Læg almindeligt papir i inputbakken, og tryk derefter på knappen Vælg 

 Ugyldig papirtype Der er modtaget en fax. Ilæg papir, og vælg derefter størrelse for at udskrive faxen.	Der er en indgående fax, men det ilagte papir understøttes ikke.	Læg almindeligt Letter-, Legal- eller A4-papir i inputbakken, og vælg derefter papirstørrelsen.
Uoverensstemmelse for papir Der er modtaget en fax. Læg papir i bakke X, og vælg derefter størrelsen til udskrivning af faxen.	Den valgte papirstørrelse eller -type understøttes ikke ved faxudskrivning.	1. Læg almindeligt Letter- eller A4-papir i den angivne papirbakke. 2. Fremhæv den pågældende papirstørrelse, og tryk derefter på knappen Vælg  for at udskrive faxen.
Uoverensstemmelse for papir Ugyldig papirstørrelse til denne tilstand. Rediger papirstørrelsen, og opdater valget.	De valgte papirstørrelse understøttes ikke for fotoudskrivning.	Tryk på knappen Vælg  , og vælg derefter en anden papirstørrelse.
Uoverensstemmelse i medier	Du har aktiveret Sammenkædning af bakker og angivet papirtypen til Automatisk eller Automatisk registrering , men det ilagte papir er ikke almindeligt papir.	Tryk på knappen Vælg  for at fortsætte udskrivningen. I modsat fald skal du trykke på knappen Annuller  og derefter ilægge almindeligt papir.

Undgåelse af papirstop og forkert indføring

Du kan undgå de fleste papirstop og forkerte indføringer ved at følge nedenstående retningslinjer:

- Brug medier, der stemmer overens med printerens retningslinjer for medier. Du kan finde yderligere oplysninger under [Ilægning af papir](#).
- Sørg for, at medierne er lagt korrekt i inputbakken.
- Læg ikke for mange medier i inputbakken.
- Fjern ikke medier fra inputbakken under udskrivning.
- Bøj, luft og ret papiret ud inden ilægning.
- Brug ikke krøllet, fugtigt eller bølget papir.
- Placer medierne i henhold til vejledningen til printeren.

Papirproblemer

Kontroller, at du har ilagt papiret korrekt.

Du kan finde yderligere oplysninger under [Ilægning af papir](#).

Brug kun papir, der anbefales til printeren.

Du kan finde yderligere oplysninger under [Retningslinjer for udskriftsmedier](#).

Brug mindre mængder papir ved udskrivning af flere sider.

Du kan finde yderligere oplysninger under [Retningslinjer for udskriftsmedier](#).

Kontroller, at papiret ikke er krøllet, flosset eller på anden måde beskadiget.

Kontroller, om der er papirstop.

Hvis der er papirstop ved papirinputbakken:

1. Fjern papirbakken.



2. Træk i papiret med et fast greb for at fjerne det.
3. Sæt papirbakken tilbage.



4. Tryk på knappen **Vælg** .
5. Send udskriftsjobbet igen for at udskrive eventuelt manglende sider.

Gør følgende, hvis der ikke er synligt papirstop:

1. Sluk printeren.
2. Løft baseenheden til scanner.



3. Tag fat i papiret med et fast greb, og træk det forsigtigt ud af printeren.
4. Luk baseenheden til scanner.
5. Tænd printeren, og udskriv dokumentet igen.

Hvis der er papirstop i dupleksenheden eller ved det bagerste adgangspanel:

1. Fjern dupleksenheden, hvis du har en.

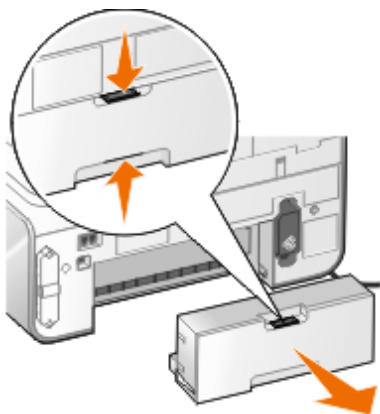

2. Åbn det bagerste adgangspanel.
3. Tag fat i papiret med et fast greb, og træk det forsigtigt ud af printeren.
4. Luk det bagerste adgangspanel.
5. Indsæt dupleksenheden igen.
6. Tryk på knappen **Vælg**  for at fortsætte udskrivningen.

Hvis der er papirstop ved ADF'en:

1. Løft ADF-dækslet til venstre for ADF-inputbakken.



2. Tag fat i papiret med et fast greb, og træk det derefter forsigtigt ud af printeren.
3. Luk ADF-dækslet.



4. Tryk på knappen **Vælg** .
5. Send udskriftsjobbet igen for at udskrive eventuelt manglende sider.

Udskrivningsproblemer

Kontroller blækniveauerne, og installer om nødvendigt nye blækpatroner.

Du kan finde yderligere oplysninger under [Udskiftning af blækpatroner](#).

Sørg for at fjerne arkene enkeltvis fra papirudskriftsbakken.

For at undgå, at blækket udtværes ved brug af nedenstående medier, skal du fjerne hvert ark, når det skubbes ud, og lade det tørre:

- Fotopapir
- Glittet papir
- Transparent
- Etiketter
- Konvolutter
- Påstrygningsark

Forlæng tørretiden ved dupleksudskrivning af udskriftsjob

Hvis blækket er udtværet på bunden af siderne ved dupleksudskriftsjob, skal du forlænge tørretiden for de udskrevne sider, inden dupleksenheden fører papiret tilbage i printeren og udskriver på den anden side.

BEMÆRK! Du skal vente et øjeblik længere på, at dupleksudskrivningen fuldføres, hvis du aktiverer denne funktion.

Sådan gøres denne funktion til standard for alle dupleksudskriftsjob:

1. *Windows Vista:*
 - a. Klik på  **Kontrolpanel**.
 - b. Klik på **Hardware og lyd**.
 - c. Klik på **Printere**.

Windows XP: Klik på **Start**® **Kontrolpanel**® **Printere og anden hardware**® **Printere og faxenheder**.

Windows 2000: Klik på **Start**® **Indstillinger**® **Printere**.

2. Højreklik på ikonet **Dell 968 AIO Printer**.
3. Vælg **Udskrivningsindstillinger**.

Dialogboksen **Udskriftsindstillinger** åbnes.
4. Klik på fanen **Avanceret**.
5. I området **Tosidet udskrivning** skal du vælge **Udvid tørretid**.
6. Klik på **OK**.

Sådan anvendes funktionen kun på det aktuelle dupleksudskriftsjob:

1. Mens der er et dokument åbent, skal du klikke på **Filer**® **Udskriv**.

Dialogboksen **Udskriv** åbnes.

2. Klik på **Egenskaber**, **Indstillinger**, **Optioner** eller **Opsætning** afhængigt af programmet og operativsystemet.

Dialogboksen **Udskriftsindstillinger** åbnes.

3. Klik på fanen **Avanceret**.
4. I området **Tosidet udskrivning** skal du vælge **Udvid tørretid**.
5. Klik på **OK**.

Frigør hukommelse på computeren, hvis udskrivningshastigheden er lav

- Luk alle programmer, der ikke er i brug.
- Prøv at minimere antallet og størrelsen af grafiskelementer og billeder i dokumentet.
- Overvej at købe mere RAM (Random Access Memory) til computeren.
- Fjern skrifttyper, som du sjældent bruger, fra systemet.
- Afinstaller printersoftware, og installer den derefter igen. Du kan finde yderligere oplysninger under [Afinstallation og geninstallation af software](#).
- Vælg en lavere udskriftskvalitet i dialogboksen Udskrivningsindstillinger.

Kontroller, at du har ilagt papiret korrekt.

Du kan finde yderligere oplysninger under [Ilægning af papir](#).

Kopieringsproblemer

Kontroller, om der vises blinkende lamper eller fejlmeddelelser på printeren.

Du kan finde yderligere oplysninger under [Fejlmeddelelser](#).

Kontroller, at scannerens glasplade er ren.

Aftør forsigtigt scannerens glasplade og den tynde stribe glas ved siden af med en ren, fnugfri klud, der er fugtet med vand.

Fjern billedmønstre fra blade eller aviser.

1. *I Windows Vista:*

- a. Klik på  **Programmer**.
- b. Klik på **Dell Printere**.
- c. Klik på **Dell 968 AIO Printer**.

I Windows XP og Windows 2000:

Klik på **Start**® **Programmer** eller **Alle programmer**® **Dell Printere**® **Dell 968 AIO Printer**.

2. Vælg **Dell All-In-One-center** (Alt-i-en).

Dell All-In-One-center (Alt-i-en) åbnes.

3. Klik på **Vis flere kopieringsindstillinger**, og klik derefter på **Avanceret**.

Dialogboksen **Avancerede kopieringsindstillinger** åbnes.

4. Under fanen **Billedmønstre** skal du vælge **Fjern billedmønstre fra blade/aviser (derastrer)** og derefter klikke på **OK**.
5. Klik på **Kopier nu**.

Kontroller, at dokumentet eller fotoet er lagt korrekt på scannerens glasplade eller i ADF'en.

Du kan finde yderligere oplysninger under [Ilægning af originaldokumenter](#).

Kontroller papirstørrelserne.

Kontroller, at den brugte papirstørrelse svarer til den papirstørrelse, der er valgt på betjeningspanelet eller i **Dell All-In-One-center (Alt-i-en)**.

Scanningsproblemer

Kontroller, om der er blinkende lamper og fejlmeddelelser på printeren.

Du kan finde yderligere oplysninger under [Fejlmeddelelser](#).

Kontroller USB-kablet.

- Kontroller, at USB-kablet er sluttet korrekt til printeren og computeren.
- Luk computeren, tilslut USB-kablet igen som vist på plakaten *Installation af printeren*, og genstart derefter computeren.

Kontroller, om printersoftwaren er installeret.

I Windows Vista:

1. Klik på  **Programmer**.
2. Klik på **Dell Printere**.

I Windows XP og Windows 2000:

Klik på **Start**  **Programmer** eller **Alle programmer**  **Dell Printere**  **Dell 968 AIO Printer**.

Hvis printeren ikke vises på listen over printere, er printersoftwaren ikke installeret. Installer printersoftwaren. Du kan finde yderligere oplysninger under [Afinstallation og geninstallation af software](#).

Afhjælp kommunikationsproblemer mellem printeren og computeren.

- Fjern USB-kablet fra printeren og computeren, og slut det derefter til igen.
- Sluk printeren. Tag printerens netledning ud af stikkontakten. Sæt printerens netledning i stikkontakten igen, og tænd computeren.
- Genstart computeren.

Sænk scanningsopløsningen til en lavere værdi, hvis scanningen tager for lang tid eller fastfryser

computeren.

1. I Windows Vista:

- a. Klik på  **Programmer**.
- b. Klik på **Dell Printere**.
- c. Klik på **Dell 968 AIO Printer**.

I Windows XP og Windows 2000:

Klik på **Start**® **Programmer** eller **Alle programmer**® **Dell Printere**® **Dell 968 AIO Printer**.

2. Vælg **Dell All-In-One-center** (Alt-i-en).

Dell All-In-One-center (Alt-i-en) åbnes.

3. Klik på **Vis flere scanningsindstillinger**.

4. Vælg en lavere scanningsopløsning i menuen **Vælg Scanningskvalitet**.

5. Klik på **Scan nu**.

Øg scanningsopløsningen til en højere værdi, hvis kvaliteten af det scannede billede er dårlig.

1. I Windows Vista:

- a. Klik på  **Programmer**.
- b. Klik på **Dell Printere**.
- c. Klik på **Dell 968 AIO Printer**.

I Windows XP og Windows 2000:

Klik på **Start**® **Programmer** eller **Alle programmer**® **Dell Printere**® **Dell 968 AIO Printer**.

2. Vælg **Dell All-In-One-center** (Alt-i-en).

Dell All-In-One-center (Alt-i-en) åbnes.

3. Klik på **Vis flere scanningsindstillinger**.

4. Vælg en højere scanningsopløsning i menuen **Vælg Scanningskvalitet**.

5. Klik på **Scan nu**.

Fjern billedmønstre fra blade eller aviser.

1. I Windows Vista:

- a. Klik på  **Programmer**.
- b. Klik på **Dell Printere**.
- c. Klik på **Dell 968 AIO Printer**.

I Windows XP og Windows 2000:

Klik på **Start**® **Programmer** eller **Alle programmer**® **Dell Printere**® **Dell 968 AIO Printer**.

2. Vælg **Dell All-In-One-center** (Alt-i-en).

Dell All-In-One-center (Alt-i-en) åbnes.

3. Klik på **Vis flere scanningsindstillinger**, og klik derefter på **Avanceret**.



Dialogboksen **Avancerede scanningsindstillinger** åbnes.

4. Under fanen **Billedmønstre** skal du vælge **Fjern billedmønstre fra blade/aviser (derastrer)** og derefter klikke på **OK**.

5. Klik på **Scan nu**.

Vælg et andet program, hvis scanningen til et program ikke kan udføres.

Brug af betjeningspanelet

1. Tryk på **pil op** eller ned   i hovedmenuen for at rulle til **Scan**, og tryk derefter på knappen **Vælg** .

2. Ved **Scan** til skal du trykke på venstre og højre **pil**   for at vælge et andet program.

Brug af computeren

1. I *Windows Vista*:

a. Klik på  **Programmer**.

b. Klik på **Dell Printere**.

c. Klik på **Dell 968 AIO Printer**.

I Windows XP og Windows 2000:

Klik på **Start**  **Programmer** eller **Alle programmer**  **Dell Printere**  **Dell 968 AIO Printer**.

2. Vælg **Dell All-In-One-center** (Alt-i-en).

Dell All-In-One-center (Alt-i-en) åbnes.

3. I rullemenuen **Send scannet billede til:** skal du vælge et andet program.

BEMÆRK! Hvis det ønskede program ikke findes på listen, skal du vælge **Søg efter flere** i rullemenuen. På det næste skærbillede skal du klikke på **Tilføj** for at finde programmet og føje det til listen.

Kontroller, at dokumentet eller fotoet er lagt korrekt på scannerens glasplade eller i ADF'en.

Du kan finde yderligere oplysninger under [Ilægning af originaldokumenter](#).

Kontroller, at scannerens glasplade er ren.

Aftør forsigtigt scannerens glasplade og den tynde stribe glas ved siden af med en ren, fnugfri klud, der er fugtet med vand.

Faxproblemer

Kontroller, at både printeren og computeren er tændt, og at USB-kablet er indsat korrekt.

Kontroller, at printeren er tilsluttet en aktiv, analog telefonlinje.

- Hvis du bruger en DSL-bredbåndstjeneste, skal du sørge for, at der er installeret et DSL-filter på telefonledningen.













Du kan få yderligere oplysninger ved at kontakte internetudbyderen.

- Kontroller, at computeren ikke er sluttet til internettet via et opkaldsmodem, når du skal faxe ved hjælp af computerens modem.

Hvis du bruger et eksternt modem, skal du sørge for, at det er aktiveret, og at det er sluttet korrekt til computeren.

Hvis printerens hukommelse er fuld, skal du udskrive en rapport over faxaktivitet og sende de sider igen, der ikke blev overført.













Indstil printeren til at scanne originaldokumenter efter opkaldet ved afsendelse af sider i farver.

1. Tryk på **pil** op eller ned   i hovedmenuen for at rulle til Fax, og tryk derefter på knappen **Vælg** .
2. Tryk på **pil** ned  for at rulle til Faxopsætning, og tryk derefter på knappen **Vælg** .
3. Tryk på **pil** op eller ned   for at rulle til Opkald og afsendelse, og tryk derefter på knappen **Vælg** .
4. Tryk på **pil** op eller ned   for at rulle til Scan, og tryk derefter på venstre eller højre **pil**   for at rulle til Efter opkald.
5. Tryk på knappen **Tilbage** .











BEMÆRK! Denne indstilling gælder for alle efterfølgende faxjob.

Hvis opkalds-id'et ikke fungerer, skal du kontrollere, at du har valgt det korrekte mønster for opkalds-id.

Mønsteret for registrering af opkalds-id bestemmes af det land eller område, du valgte under startkonfigurationen. Hvis telefonerne i dit land bruger to registreringsmønstre, skal du ringe til telefonselskabet for at få at vide, hvilket mønster det bruger.

1. Tryk på **pil** op eller ned   i hovedmenuen for at rulle til Fax, og tryk derefter på knappen **Vælg** .
2. Tryk på **pil** ned  for at rulle til Faxopsætning, og tryk derefter på knappen **Vælg** .
3. Tryk på **pil** op eller ned   for at rulle til Ringning og besvarelse, og tryk derefter på knappen **Vælg** .
4. Tryk på **pil** op eller ned  for at rulle til Mønster for opkalds-id, og tryk derefter på venstre eller højre **pil**   for at vælge en indstilling.
 - Vælg Mønster 1, hvis telefonerne i dit land anvender et registreringsmønster, der bruger FSK (Frequency-Shift Keying).
 - Vælg Mønster 2, hvis telefonerne i dit land anvender et registreringsmønster, der bruger DTMF (Dual Tone MultiFrequency).
5. Tryk på knappen **Tilbage** .

Angiv kvaliteten for udgående faxer til Ultrafin.

1. Tryk på **pil** op eller ned   i hovedmenuen for at rulle til Fax, og tryk derefter på knappen **Vælg** .
2. Tryk på **pil** op eller ned   for at rulle til Rediger faxindstillinger, og tryk derefter på knappen **Vælg** .
3. Tryk på **pil** op eller ned   for at rulle til Kvalitet, og tryk derefter på venstre eller højre **pil**   for at rulle til Ultrafin.

4. Tryk på knappen **Tilbage** .

Hvis kvaliteten af den modtagne fax stadig er dårlig, er det muligvis modtagerens faxmaskine, der er skyld i faxkvaliteten. Eventuelle justeringer, du foretager på printeren, påvirker ikke faxkvaliteten i den anden ende.

Netværksproblemer

Kontroller strømmen

Kontroller, at printerens afbryderknop lyser.

Kontroller kablet

- Kontroller, at netledningen er sluttet til printeren og til stikkontakten.
- Kontroller, at der ikke er tilsluttet et USB-kabel.

Kontroller netværkstilslutningen.

Kontroller, at printeren er sluttet til en fungerende netværkstilslutning.

Genstart computeren

Sluk for computeren, og start den igen.

Fjern og genindstaller netværksadapteren

1. Sluk printeren, og tag netledningen ud af stikkontakten.
2. Tag fat om adapterens sider – ikke antennen – og træk for at fjerne den. Du kan finde yderligere oplysninger under [Fjernelse og geninstallation af adapteren](#).
3. Geninstaller adapteren ved at følge installationsvejledningen. Du kan finde yderligere oplysninger under [Installation af adapteren](#).

Se dokumentationen til netværksadapteren for at få oplysninger om opsætning og brug.

Problemer med hukommelseskort

Kontroller, at den anvendte hukommelseskorttype kan benyttes i printeren.

Du kan finde yderligere oplysninger under [Udskrivning fra et hukommelseskort eller en USB-nøgle](#).

Indsæt kun ét hukommelseskort ad gangen.

Skub hukommelseskortet ind, indtil det ikke kan komme længere.

Printeren kan ikke læse hukommelseskortets indhold, hvis kortet ikke er indsat korrekt i hukommelseskortåbningen.

Når du udskriver billeder fra et hukommelseskort, skal du kontrollere, at billedernes filformat understøttes af printeren.

Kun billeder i JPEG-format og et begrænset sæt TIFF-formater kan udskrives direkte fra hukommelseskortet. Der understøttes kun TIFF-formater, der er oprettet direkte fra digitale kameraer og ikke ændret af nogen programmer. Hvis du vil udskrive fotos fra hukommelseskortet i et andet filformat, skal fotoene overføres til computeren inden udskrivning.

Sørg for, at printeren ikke er sluttet til et PictBridge-aktiveret kamera.

Du kan finde yderligere oplysninger under [Udskrivning af fotos fra et PictBridge-aktiveret kamera](#).

Forbedring af udskriftskvaliteten

Der er flere forskellige måder at forbedre udskriftskvaliteten af dokumenterne på, hvis du ikke er tilfreds med den.

- Brug korrekt papir. Anvend f.eks. Dell™ Premium fotopapir, hvis du udskriver fotos med en fotoblækpatron.
- Vælg en bedre udskriftskvalitet.

Sådan vælges en bedre udskriftskvalitet:

1. Mens der er et dokument åbent, skal du klikke på **Filer® Udskriv**.

Dialogboksen **Udskriv** åbnes.

2. Klik på **Egenskaber**, **Indstillinger**, **Optioner** eller **Opsætning** afhængigt af programmet og operativsystemet.

Dialogboksen **Udskriftsindstillinger** åbnes.

3. Vælg en højere kvalitetsindstilling under fanen **Indstil printer**.

4. Udskriv dokumentet igen.

5. Prøv at justere eller rense blækpatronerne, hvis udskriftskvaliteten ikke forbedres. Du kan finde yderligere oplysninger under [Justering af blækpatroner](#) og [Rensning af blækpatrondyserne](#).

Du kan se flere løsninger ved at gå til <http://support.dell.com/support>.

Generelle retningslinjer for valg og ilægning af udskriftsmedier

- Hvis du forsøger at udskrive på fugtigt, bølget, krøllet eller flosset papir, kan det forårsage papirstop eller dårlig udskriftskvalitet.
- Brug kun kopieringspapir af høj kvalitet for at opnå den bedste udskriftskvalitet.
- Undgå at bruge papir med reliefprægede bogstaver, perforeringer eller med en for glat eller ru overflade. Dette kan forårsage papirstop.
- Opbevar papiret i emballagen, indtil du skal bruge det. Placer æsker på paller eller hylder, ikke på gulvet.
- Placer ikke tunge objekter oven på medierne, uanset om de er i emballagen eller ej.
- Hold papiret væk fra fugtige omgivelser og andre forhold, der kan bevirke, at det bliver krøllet eller bølget.
- Opbevar ubrugt papir ved en temperatur på mellem 15°C og 30°C (59°F og 86°F). Den relative luftfugtighed skal være mellem 10% og 70%.
- Under opbevaring skal du bruge fugtafvisende emballage, f.eks. plastiklommer eller plastikposer, for at forhindre, at støv og fugt beskadiger papiret.

Udskrivning fra et hukommelseskort eller en USB-nøgle

- [Udskrivning af fotos](#)
- [Ændring af fotos inden udskrivning](#)
- [Udskrivning af Microsoft Office-filer](#)

De fleste digitalkameraer bruger et hukommelseskort til at gemme fotos. Printerens understøtter følgende digitale medier:

- Compact Flash type I og II
- Memory Stick
- Memory Stick PRO
- Memory Stick Duo (med adapter)
- Mini SD (med adapter)
- Mikrodrev
- Secure Digital
- Secure Digital High Capacity
- MultiMedia-kort
- xD-billedkort

Hukommelseskort skal indsættes med mærkatet opad. Kortholderen indeholder to åbninger til disse medier og et lille lys, der blinker og derved angiver, at kortet læses eller overfører data.

 **MEDDELELSE!** Fjern ikke hukommelseskortet eller USB-nøglen, og rør ikke ved printeren i nærheden af hukommelseskortet eller USB-nøglen, når der aktivt læses, skrives eller udskrives fra disse enheder. Data kan beskadiges.

Porten, der bruges til PictBridge, kan også benyttes til at hente oplysninger, der er gemt på USB-flash-drev-enheder. Printerens skifter automatisk til **fototilstand**, når du indsætter et hukommelseskort eller en USB-nøgle.

 **BEMÆRK!** Indsæt ikke mere end ét hukommelseskort eller én USB-nøgle ad gangen.

 **BEMÆRK!** Printerens understøtter FAT32-dataformat. Filer, der er gemt i NTFS-format, skal konverteres til FAT32-dataformat.

Udskrivning af fotos





Visning eller udskrivning af fotos

1. Indsæt et hukommelseskort eller en USB-nøgle.

Printerens skifter automatisk til **fototilstand**.

2. Tryk på knappen **Vælg**  for at åbne menuen **Fotokorttilstand**.



3. Ved Gennemse og udskriv fotos skal du trykke på knappen **Vælg** .

4. Tryk på venstre eller højre **pil**   for at rulle gennem fotoene på hukommelseskortet eller USB-nøglen.
5. Tryk på knappen **Vælg**  for at vælge et foto til udskrivning.
6. Tryk på **pil op** eller **ned**   for at angive antallet af kopier.



Gentag trin 5-6 for alle fotos, som du vil udskrive.

7. Tryk på knappen **Start**  for at få vist valgene.

Menuen **Vis fotoudskrift** åbnes.







8. Tryk på venstre eller højre **pil**   for at rulle gennem miniaturevisningerne af de udskrevne fotos.

Sådan redigeres udskriftsindstillingerne:

- a. Tryk på knappen **Menu**  for at åbne menuen **Indstillinger for fotoudskrifter**.
 - b. Når du har tilpasset indstillingerne, skal du trykke på knappen **Tilbage**  for at gå tilbage til menuen **Vis fotoudskrift**.
9. Tryk på knappen **Start**  for at udskrive fotoene.

 **BEMÆRK!** Kun fotos i JPG-format og et begrænset sæt TIFF-formater kan udskrives direkte fra hukommelseskortet eller USB-nøglen. Hvis du vil udskrive fotos fra hukommelseskortet eller USB-nøglen i et andet filformat, skal fotoene overføres til computeren inden udskrivning.

Lagring af fotos på computeren







1. Indsæt hukommelseskortet eller USB-nøglen. Printerens skifter automatisk til **fototilstand**.
2. Tryk på **pil op** eller **ned**   for at rulle til **Gem fotos på computeren**, og tryk derefter på knappen **Vælg** .
3. Tryk på **pil op** og **ned**   for at vælge en fildestination, og tryk derefter på knappen **Vælg** .
4. Tryk på knappen **Start** .

Håndtering af hukommelseskort åbnes på computeren.









5. Følg vejledningen i dialogboksen **Håndtering af hukommelseskort** for at overføre fotoene til computeren.

Visning af et diasshow

Du kan få vist alle de fotos, der er gemt på et hukommelseskort eller en USB-nøgle, ved hjælp af et diasshow.

1. Indsæt et hukommelseskort eller en USB-nøgle. Printerens skifter automatisk til **fototilstand**.
2. Tryk på knappen **Vælg**  for at åbne menuen **Fotokorttilstand**.
3. Tryk på **pil op** eller **ned**   for at rulle til **Vis diasshow**, og tryk derefter på knappen **Vælg** .
4. Tryk på **pil op** eller **ned**   for at vælge hastigheden for diasshowet, og tryk derefter på knappen **Vælg** .

Udskrivning af alle fotos





1. Indsæt hukommelseskortet eller USB-nøglen. Printerens skifter automatisk til **fototilstand**.
2. Tryk på knappen **Vælg**  for at åbne menuen **Fotokorttilstand**.
3. Tryk på **pil op** eller ned   for at rulle til **Udskriv alle fotos**, og tryk derefter på knappen **Vælg** .
4. Tryk på **pil op** eller ned   for at vælge antallet af fotos, der skal udskrives på en side, og tryk derefter på knappen **Vælg** .
5. I menuen **Vis udskrift** skal du trykke på knappen **Menu**  for at tilpasse udskriftsindstillingerne og redigere fotoene eller trykke på knappen **Start**  for at udskrive fotoene.

 **BEMÆRK!** Kun billeder i JPG-format og et begrænset sæt TIFF-formater kan udskrives direkte fra hukommelseskortet eller USB-nøglen. Hvis du vil udskrive fotos fra hukommelseskortet eller USB-nøglen i et andet filformat, skal fotoene overføres til computeren inden udskrivning.

Udskrivning af et DPOF-valg

Hvis kameraet understøtter DPOF, kan du angive, hvilke fotos du vil udskrive, og hvor mange du vil udskrive af hvert, mens hukommelseskortet stadig er sluttet til kameraet. Printerens registrerer disse indstillinger, når du indsætter hukommelseskortet i printerens.

 **BEMÆRK!** Hvis du har angivet en papirstørrelse under DPOF-valget, skal du kontrollere, at størrelsen på det ilagte papir ikke er mindre end den størrelse, du har angivet.



1. Indsæt et hukommelseskort. Printerens skifter automatisk til **fototilstand**.
2. Tryk på **pil op** eller ned   for at rulle til **Udskriv kameravalg**, og tryk derefter på knappen **Vælg** .
3. Tryk på knappen **Vælg**  for at få vist det DPOF-valg, du har angivet.

Der vises et eksempel på udskriftsjobbet.







4. Tryk på knappen **Start**  for at udskrive fotoene.

Udskrivning af fotos ved brug af et korrekturark

1. Indsæt hukommelseskortet eller USB-nøglen.

Hvis printerens registrerer fotos på hukommelseskortet eller USB-nøglen, fremhæver den automatisk **Fototilstand**. Hvis ikke, skal du trykke på **pil op** eller ned   for at rulle til **Foto** og derefter trykke på knappen **Vælg** .

 **BEMÆRK!** Kun billeder i JPEG-format og et begrænset sæt TIFF-formater kan udskrives direkte fra hukommelseskortet eller USB-nøglen. Hvis du vil udskrive fotos fra hukommelseskortet eller USB-nøglen i et andet filformat, skal fotoene overføres til computeren inden udskrivning. Du kan finde yderligere oplysninger under [Lagring af fotos på computeren](#).

2. Tryk på **pil op** eller ned   for at rulle til **Korrekturark for fotos**, og tryk derefter på knappen **Vælg** .
3. Tryk på **pil op** eller ned   for at angive, hvilke fotos på hukommelseskortet eller USB-nøglen der skal udskrives på korrekturarket, og tryk derefter på knappen **Vælg** .

Du kan vælge mellem	For at
Udskriv ark med alle X fotos	Udskrive alle fotos på hukommelseskortet eller USB-nøglen på korrekturarket. "X" er antallet af fotos, der registreres på hukommelseskortet eller USB-nøglen.
Udskriv de 25 seneste fotos	Udskrive de 25 seneste fotos på korrekturarket.

Udskriv ark ud fra datointerval

Kun udskrive fotos, der er oprettet inden for et bestemt datointerval.

Tryk på knappen **Vælg** , og vælg derefter et datoområde.

4. Ilæg almindeligt Letter- eller A4-papir, og tryk derefter på knappen **Vælg** . Du kan finde yderligere oplysninger under [Ilægning af papir](#).

Korrekturarket udskrives.

 **BEMÆRK!** Efter udskrivning af et korrekturark fremhæver printeren automatisk **Scan korrekturark** som forberedelse til trin 6.

5. Følg vejledningen på korrekturarket for at vælge, hvilke fotos du vil udskrive, og vælge det layout og den papirtype, som du vil bruge.

Udfyld cirklen med ikonet for røde øjne under et foto for at reducere effekten af røde øjne på udskriften.



 **BEMÆRK!** Sørg for, at cirklerne udfyldes fuldstændigt, når du foretager valg.

6. Læg korrekturarket med forsiden nedad på scannerens glasplade, og tryk derefter på knappen **Vælg** . Du kan finde yderligere oplysninger under [Ilægning af originaldokumenter](#).
7. Ilæg fotopapir. Du kan finde yderligere oplysninger under [Ilægning af papir](#).

 **BEMÆRK!** Kontroller, at størrelsen på det papir, du har lagt i printeren, svarer til den angivne papirstørrelse i korrekturarket.





 **BEMÆRK!** Det anbefales at bruge foto-/glitteret papir til udskrivning af fotos.

8. Tryk på knappen **Start** .

Printeren scanner korrekturarket og udskriver de valgte fotos.

 **MEDDELELSE!** Du skal *ikke* fjerne hukommelseskortet eller slukke printeren, før de fotos, som du har valgt på korrekturarket for fotos, er udskrevet. Korrekturarket bliver ugyldigt, hvis hukommelseskortet fjernes fra printeren, eller printeren slukkes.

Ændring af fotos inden udskrivning





1. Indsæt et hukommelseskort eller en USB-nøgle. Printeren skifter automatisk til **fototilstand**.
2. Tryk på knappen **Vælg**  for at åbne menuen **Fotokorttilstand**.
3. Ved Gennemse og udskriv fotos skal du trykke på knappen **Vælg** .
4. Tryk på venstre eller højre **pil**   for at rulle til det foto, du vil redigere, og tryk derefter på knappen **Vælg** .

5. Tryk på knappen **Menu** .

Menuen **Foto** åbnes.

6. Ved *Rediger foto* skal du trykke på knappen **Vælg** .





Menupunkterne vises ved det foto, du vil redigere.

7. Tryk på **pil op** eller ned   for at rulle gennem menupunkterne.
8. Tryk på venstre eller højre **pil**   for at rulle gennem indstillingerne for hvert menupunkt.
9. Når du har ændret fotoene, skal du trykke på knappen **Tilbage**  for at gemme ændringerne.



Udskrivning af Microsoft Office-filer



1. Tænd computeren og printeren, og kontroller, at der er forbindelse mellem dem.
2. Indsæt et hukommelseskort i en kortåbning eller en USB-nøgle i PictBridge-porten.

Printeren skifter automatisk til tilstanden **Udskriv filer**, hvis der kun er Microsoft Office-filer på hukommelseskortet eller USB-nøglen. Kun filer med filtypenavnene *.DOC, *.DOCX, *.PDF, *.PPT, *.PPTX, *.RTF, *.XLS, *.XLSX, *.WPD og *.WPS registreres.

 **BEMÆRK!** Printeren skifter automatisk til **Fototilstand**, hvis der er fotos på hukommelseskortet eller USB-nøglen. Tryk på knappen **Tilbage**  for at lukke menuen **Foto**, og tryk derefter på **pil op** og ned   for at rulle til *Udskriv filer*. Tryk på knappen **Vælg**  for at åbne menuen **Filudskrivningstilstand**.

3. Tryk på knappen **Start**  for at åbne menuen **Udskriv filvalg**.

 **BEMÆRK!** Tryk på knappen **Vælg**  for at redigere indstillingerne for **Papirhåndtering**, inden du vælger en fil til udskrivning. Når du har tilpasset indstillingerne, skal du trykke på knappen **Tilbage**  for at gemme ændringerne.

4. Tryk på **pil op** eller ned   for at rulle til den fil, du vil udskrive.
5. Tryk på knappen **Start** .

Specifikationer

- [Oversigt](#)
- [Miljøspecifikationer](#)
- [Strømforbrug og strømkrav](#)
- [Funktionalitet i faxtilstand](#)
- [Funktionalitet i udskrivnings- og scanningstilstand](#)
- [Understøttelse af operativsystem](#)
- [Specifikationer og krav til hukommelse](#)
- [Medietyper og -størrelser](#)
- [Kabler](#)

Oversigt

Hukommelse	<ul style="list-style-type: none">32 MB SDRAM4 MB FLASH-hukommelse2 MB faxhukommelse
Tilslutning	USB 2.0, høj hastighed
Arbejdscyklus (gennemsnitlig)	5.000 sider pr. måned
Levetid	<ul style="list-style-type: none">Printer: 18.000 siderScanner: 18.000 scanningerADF: 12.000 scanninger

Miljøspecifikationer

Temperatur/relativ luftfugtighed

Forhold	Temperatur	Relativ luftfugtighed (ikke-kondenserende)
Brug	61° til 90° F	8 til 80%
Opbevaring	34° til 140° F	5 til 80%
Forsendelse	-40° til 140° F	5 til 100%

Strømforbrug og strømkrav

Nominal indgangsspænding	90-255 V
Nominal frekvens	47 Hz til 63 Hz
Minimal indgangsspænding	90 VAC
Maksimal indgangsspænding	255 VAC
Maksimal indgangsstrøm	1,0 A
Gennemsnitligt strømforbrug	
Standby	< 10 W

Funktionalitet i faxtilstand

Når du scanner til fax, scannes dokumentet med 200 dpi (dots per inch). Du kan faxe sort/hvide dokumenter.

For at faxningen kan fungere korrekt, skal printerens have forbindelse til en computer, der er sluttet til en aktiv, analog telefonlinje.

 **BEMÆRK!** Hvis du faxer via en telefonlinje, der er forbundet med et DSL-modem, skal du installere et DSL-filter for at undgå forstyrrelse af det analoge faxmodemsignal.

 **BEMÆRK!** ISDN-modemmer (Integrated Service Digital Network) og kabelmodemmer er ikke faxmodemmer og understøtter ikke faxning.

Funktionalitet i udskrivnings- og scanningstilstand

Printeren kan scanne med mellem 72 og 19.200 dpi. Selvom printerens indeholder denne funktionalitet, anbefaler Dell™, at du bruger de forudindstillede opløsninger.

Udskrifts- og scanningsopløsning	Scanningsopløsning	Udskriftsopløsning	
		Foto-/glittet papir	Alle andre medier
Kladde	150x150 dpi	600x600 dpi	300x600 dpi
Normal	300x300 dpi	1200x1200 dpi	600x600 dpi
Foto	600x600 dpi	4800x1200 dpi	1200x1200 dpi

Understøttelse af operativsystem

Printeren understøtter:

- Windows Vista™
- Microsoft® Windows® XP Professional x64
- Microsoft Windows XP
- Microsoft Windows 2000

Specifikationer og krav til hukommelse

Operativsystemet skal opfylde systemkravene.

Operativsystem	Processorhastighed (MHz)	RAM (MB)	Harddisk
Windows Vista	800 MHz Pentium®/Celeron®	512	20 GB (15 GB ledig plads)
Microsoft Windows XP Professional x64	AMD Athlon 64, AMD Opteron, Intel Xeon med Intel EM64T-understøttelse, Intel Pentium 4 med Intel EM64T-understøttelse	256	1.5 GB
Microsoft Windows XP	Pentium II 300	128	500 MB
Microsoft Windows	Pentium II 233	128	500 MB

Medietyper og -størrelser

Medietype:	Understøttede størrelser:	Ilæg op til:
Almindeligt papir	<ul style="list-style-type: none"> • Letter: 8.5 x 279 mm (8,5 x 11 tommer) • A4: 8.27 x 297 mm (8,27 x 11,69 tommer) • Legal: 8.5 x 355.6 mm (8,5 x 14 tommer) • Executive: 7.25 x 266,7 mm (7,25 x 10,5 tommer) • Statement: 8.5 x 139,7 mm (8,5 x 5,5 tommer) 	150 ark
Bannerpapir	<ul style="list-style-type: none"> • A4-bannerpapir • Letter-bannerpapir 	20 ark
Konvolutter	<ul style="list-style-type: none"> • 9-konvolutter: 3 7/8 x 8,875 tommer • 10-konvolutter: 4,125 x 9,5 tommer • 6,75-konvolutter: 3,25 x 6,5 tommer • 7,75-konvolutter: 3,875 x 7,5 tommer • A2-baronialkonvolutter: 111 x 146 mm • B5-konvolutter: 176 x 250 mm • C5-konvolutter: 162 x 229 mm • C6-konvolutter: 114 x 162 mm • DL-konvolutter: 110 x 220 mm • Chokei 3-konvolutter: 120 x 235 mm • Chokei 4-konvolutter: 90 x 205 mm • Chokei 40-konvolutter: 90 x 225 mm • Kakugata 3-konvolutter: 216 x 277 mm • Kakugata 4-konvolutter: 197 x 267 mm • Kakugata 5-konvolutter: 190 x 240 mm • Kakugata 6-konvolutter: 162 x 229 mm 	10 konvolutter
Lykønskningskort, indekskort, postkort og fotokort	<ul style="list-style-type: none"> • Foto-/postkort: 4 x 6 tommer • Hagaki-kort (100 x 148 mm) • Indekskort: 3 x 5 tommer • 3.5 x 5 tommer 	25 kort
Foto-/glittet eller mat papir	<ul style="list-style-type: none"> • 8.5 x 279 mm (8,5 x 11 tommer) • 4 x 152,4 mm (4 x 6 tommer) 	50 ark
Påstrygningsark	8.5 x 279 mm (8,5 x 11 tommer)	10 mm stak
Transparenter	8.5 x 279 mm (8,5 x 11 tommer)	50 transparenter
Brugerdefineret papir	<p>Papirstørrelsen skal overholde følgende mål:</p> <ul style="list-style-type: none"> • Bredde: 3.0 - 8,5 tommer (76 - 216 mm) • Længde: 5.0 - 432 mm (5,0 - 17,0 tommer) 	150 ark

Kabler

Printeren anvender et USB-kabel (Universal Serial Bus), som sælges separat.



Kopiering



- [Kopiering af dokumenter](#)
 - [Sortering af kopier](#)
 - [Kopiering af fotos](#)
 - [Kopiering af et tosidet dokument](#)
 - [Oprettelse af en duplekskopi](#)
 - [Redigering af kopieringsindstillinger](#)
-

Kopiering af dokumenter



Brug af betjeningspanelet

1. Tænd printeren.
2. Ilæg papir. Du kan finde yderligere oplysninger under [Ilægning af papir](#).
3. Ilæg originaldokumentet.



4. Tryk på knappen **Menu**  for at redigere kopieringsindstillingerne.
5. Tryk på knappen **Start** .

Kopieringen foretages med de aktuelle kopieringsindstillinger (farve eller sort).

 **BEMÆRK!** Hvis du trykker på knappen **Start**  uden at vælge en kopieringsindstilling, udskrives kopien som standard i farver.

Brug af computeren

1. Tænd computeren og printeren, og kontroller, at der er forbindelse mellem dem.
2. Ilæg papir. Du kan finde yderligere oplysninger under [Ilægning af papir](#).
3. Ilæg originaldokumentet. Du kan finde yderligere oplysninger under [Ilægning af originaldokumenter](#).
4. I *Windows Vista™*:
 - a. Klik på  **Programmer**.

- b. Klik på **Dell Printere**.
- c. Klik på **Dell 968 AIO Printer**.

I *Windows® XP* og *Windows 2000*:

Klik på **Start® Programmer** eller **Alle programmer® Dell Printere® Dell 968 AIO Printer**.





5. Vælg **Dell All-In-One-center** (Alt-i-en).
Dell All-In-One-center (Alt-i-en) åbnes.
6. Vælg antallet af kopier (1-99), og angiv derefter farveindstillingen i rullemenuen **Kopier**.
7. Klik på **Vis flere kopieringsindstillinger** for at tilpasse kopien.
8. Klik på **Kopier nu**, når du er færdig med at tilpasse indstillingerne.

Sortering af kopier







Brug af betjeningspanelet

1. Tænd printeren.
2. Ilæg papir. Du kan finde yderligere oplysninger under [Ilægning af papir](#).
3. Ilæg originaldokumentet.



4. Tryk på **pil op**  i hovedmenuen for at rulle til **Kopier**, og tryk derefter på knappen **Vælg**.
5. Tryk på **pil op** eller **ned**   for at rulle til **Kopier**, og tryk derefter på venstre eller højre **pil**   for at angive antallet af kopier (1-99).

 **BEMÆRK!** Du skal oprette mere end én kopi, før du kan sortere dokumenter.

6. Tryk på **pil op** eller **ned**   for at rulle til **Sorter**, og tryk derefter på venstre eller højre **pil**   for at rulle til **Til**.
7. Tryk på knappen **Vælg** .
8. Tryk på knappen **Start** .

Brug af computeren

1. Tænd computeren og printeren, og kontroller, at der er forbindelse mellem dem.

2. Ilæg papir. Du kan finde yderligere oplysninger under [Ilægning af papir](#).
3. Ilæg originaldokumentet.



4. I *Windows Vista*:

- a. Klik på  **Programmer**.
- b. Klik på **Dell Printere**.
- c. Klik på **Dell 968 AIO Printer**.

Windows® XP og Windows 2000:

Klik på **Start® Programmer** eller **Alle programmer® Dell Printere® Dell 968 AIO Printer**.

5. Vælg **Dell All-In-One-center** (Alt-i-en).

Dell All-In-One-center (Alt-i-en) åbnes.

6. Vælg antallet af kopier (1-99), og angiv derefter farveindstillingen i rullemenuen **Kopier**.

 **BEMÆRK!** Du skal oprette mere end én kopi, før du kan sortere dokumenter.

7. Klik på **Vis flere kopieringsindstillinger** for at tilpasse kopien.

8. Klik på knappen **Avanceret**.

Dialogboksen **Avancerede kopieringsindstillinger** åbnes.

9. Marker afkrydsningsfeltet **Udskriv sætvis** under fanen **Udskriv**.

10. Klik på **OK**.







11. Klik på **Kopier nu**, når du er færdig med at tilpasse indstillingerne.

Kopiering af fotos

Brug af betjeningspanelet

1. Tænd printeren.
2. Ilæg foto-/glitteret papir med udskriftssiden nedad. Du kan finde yderligere oplysninger under [Ilægning af papir](#).
3. Ilæg originalfotoet.



4. Tryk på **pil op**  for at rulle til **Kopier**, og tryk derefter på knappen **Vælg** .
5. Tryk på **pil op** eller ned   i menuen **Kopieringstilstand** for at rulle til **Indholdstype**.
6. Tryk på venstre eller højre **pil**   for at rulle til **Foto**.
7. Tryk på knappen **Start** .

Brug af computeren

1. Tænd computeren og printeren, og kontroller, at der er forbindelse mellem dem.
2. Ilæg foto-/glitteret papir med udskriftssiden opad. Du kan finde yderligere oplysninger under [Ilægning af papir](#).
3. Placer et originalfoto på scanneroverfladen. Du kan finde yderligere oplysninger under [Ilægning af originaldokumenter](#).
4. *Windows Vista:*
 - a. Klik på  **Programmer**.
 - b. Klik på **Dell Printere**.
 - c. Klik på **Dell 968 AIO Printer**.

I Windows XP og Windows 2000:









Klik på **Start**® **Programmer** eller **Alle programmer**® **Dell Printere**® **Dell 968 AIO Printer**.

5. Vælg **Dell All-In-One-center** (Alt-i-en).
Dell All-In-One-center (Alt-i-en) åbnes.
 6. Klik på **Vis udskrift nu**.
 7. Juster de punkterede linjer rundt om den del af billedet, du vil udskrive.
 8. Vælg antallet af kopier (1-99), og angiv derefter farveindstillingerne i rullemenuen **Kopier**.
 9. Klik på **Vis flere kopieringsindstillinger** for at tilpasse kopien.
 10. Klik på **Kopier nu**, når du er færdig med at tilpasse indstillingerne.
-

Kopiering af et tosidet dokument

1. Ilæg originaldokumentet i ADF'en.



2. Tryk på **pil op**  i hovedmenuen for at rulle til **Kopier**, og tryk derefter på knappen **Vælg** .
3. Tryk på **pil op** eller **ned**   i menuen **Kopieringstilstand** for at rulle til **Tosidede kopier**.
4. Tryk på venstre eller højre **pil**   for at rulle til **Tosidet original**, **ensidet kopi** (hvis du ikke har den valgfri dupleksenhed) eller **Tosidet original**, **tosidet kopi** (hvis du har den valgfri dupleksenhed), og tryk derefter på knappen **Vælg** .
5. Tryk på knappen **Start** .

Følg vejledningen på LCD-displayet, når originaldokumentet kommer ud af ADF'en.









Oprettelse af en duplekskopi

Hvis du køber og installerer en valgfri dupleksenhed, kan du oprette duplekskopier af dokumenter automatisk. Med en valgfri dupleksenhed er det ikke nødvendigt at flytte arkene manuelt. Den tager papiret og gør det muligt for printeren at udskrive på den side, der stadig er blank.

 **BEMÆRK!** Brug almindeligt Letter- eller A4-papir til at oprette duplekskopier. Opret *ikke* duplekskopier på konvolutter, karton eller fotopapir.

1. Ilæg originaldokumentet i ADF'en.



2. Tryk på **pil op**  i hovedmenuen for at rulle til **Kopier**, og tryk derefter på knappen **Vælg** .
3. Tryk på **pil op** eller **ned**   i menuen **Kopieringstilstand** for at rulle til **Tosidede kopier**.
4. Tryk på venstre eller højre **pil**   for at rulle til **Ensidet original**, **tosidet kopi** (hvis du vil kopiere et ensidet dokument) eller **Tosidet original**, **tosidet kopi** (hvis du vil kopiere et tosidet dokument), og tryk derefter på knappen **Vælg** .
5. Tryk på knappen **Start** .

Redigering af kopieringsindstillinger

Brug af betjeningspanelet

Hvis du bruger printeren som en separat kopimaskine, kan du ændre kopieringsindstillingerne i menuerne for **kopieringstilstand** i betjeningspanelet. Du kan finde yderligere oplysninger om indstillingerne under [Kopitilstand](#).

Brug af computeren

1. I *Windows Vista*:

- a. Klik på  **Programmer**.
- b. Klik på **Dell Printere**.
- c. Klik på **Dell 968 AIO Printer**.

I *Windows XP og Windows 2000*:

Klik på **Start**  **Programmer** eller **Alle programmer**  **Dell Printere**  **Dell 968 AIO Printer**.

2. Vælg **Dell All-In-One-center** (Alt-i-en).

Dell All-In-One-center (Alt-i-en) åbnes.

3. Vælg antal kopier (1-99) og farveindstilling i rullemenuen **Kopier**.

4. Klik på **Vis flere kopieringsindstillinger** for at gøre følgende:

- Vælg kopieringskvalitet.
- Vælg papirstørrelsen.
- Vælg størrelsen på originaldokumentet.
- Gør dokumentet lysere eller mørkere.
- Reducer eller forstør dokumentet.

5. Klik på knappen **Avanceret** for at redigere indstillinger, f.eks. for papirstørrelse og -kvalitet.

6. Klik på nedenstående faner for at foretage ændringer:

Klik på fanen:	For at gøre følgende:
Udskriv	<ul style="list-style-type: none">• Vælg papirstørrelse og papirtype.• Vælg indstillinger for udskrivning uden rammer.• Vælg udskriftskvalitet.• Sorter kopier.• Udskriv sidste side først.
Scan	<ul style="list-style-type: none">• Vælg farvedybde og scanningsopløsning.• Beskær det scannede billede automatisk.• Juster følsomheden for det automatiske beskæringsværktøj.• Angiv størrelsen på det område, der skal scannes.
Billedforbedringer	<ul style="list-style-type: none">• Ret billederne efter scanning (ret op).• Øg skarpheden af slørede billeder.• Juster billedets lysstyrke.• Juster farvekorrektionskurven (gamma) for billedet.
Billedmønstre	<ul style="list-style-type: none">• Foretag jævn konvertering af et gråtonebillede til et sort/hvidt prik mønster.• Fjern billedmønstre fra blade eller aviser (derastrering).

- Reducer baggrundsstøjen på farvedokumenter.

7. Klik på **OK**.

8. Klik på **Kopier nu**, når du er færdig med at tilpasse indstillingerne.

Appendiks

- [Dells politik i forbindelse med teknisk support](#)
 - [Kontakt Dell](#)
 - [Garanti- og returpolitik](#)
-

Dells politik i forbindelse med teknisk support

Teknisk support fra en tekniker kræver kundens samarbejde og medvirken i fejlfindingsprocessen og sikrer, at operativsystem, software og hardware drivere gendannes til den oprindelige standardkonfiguration, som var gældende ved forsendelsen fra Dell. Desuden sikres det, at printeren og hardwaren, der er installeret af Dell, fungerer, som de skal. Ud over teknisk support fra en tekniker er der mulighed for assistance fra Dells onlinesupport. Endelig kan der være mulighed for yderligere teknisk support mod betaling.

Dell yder begrænset teknisk support for printeren samt alle programmer og eksterne enheder, der er installeret af Dell. Support for software og eksterne enheder fra tredjepart ydes af den pågældende producent, herunder produkter, der er erhvervet hos og/eller installeret af Software & Peripherals (DellWare), ReadyWare og Custom Factory Integration (CFI/DellPlus).

Kontakt Dell

Du kan få adgang til Dell Support på support.dell.com. Vælg land på velkomstsiden, og angiv de nødvendige oplysninger for at få adgang til hjælpeværktøjer og oplysninger.

Du kan kontakte Dell elektronisk på følgende adresser:

- Internettet

www.dell.com/

www.dell.com/ap/ (kun Asien/Stillehavsområdet)

www.dell.com/jp/ (kun Japan)

www.euro.dell.com (kun Europa)

www.dell.com/la/ (Latinamerika og Caribien)

www.dell.ca (kun Canada)

- FTP (anonym filoverførsel)

[ftp.dell.com](ftp://ftp.dell.com)

Log på med brugernavnet anonymous, og brug din e-mail-adresse som adgangskode.

- Elektronisk supportservice

mobile_support@us.dell.com

support@us.dell.com

la-techsupport@dell.com (kun Latinamerika og Caribien)

apsupport@dell.com (kun Asien/Stillehavsområdet)

support.jp.dell.com (kun Japan)

support.euro.dell.com (kun Europa)

Elektronisk tilbudsservice

apmarketing@dell.com (kun Asien/Stillehavsområdet)

sales_canada@dell.com (kun Canada)

Garanti- og returpolitik

Dell Inc. ("Dell") fremstiller hardwareprodukter af dele og komponenter, der er nye eller svarende til nye i overensstemmelse med branchens standardpraksis. Du kan finde oplysninger om Dells garanti til printereren i *brugerhåndbogen*.

Scanning

- [Scanning af dokumenter eller fotos på én side](#)
- [Scanning af flere fotos til en enkelt fil](#)
- [Scanning af dokumenter på flere sider](#)
- [Scanning via et netværk](#)
- [Angivelse af computernavn og pinkode](#)
- [Redigering af scannet tekst med OCR \(Optical Character Recognition\)](#)
- [Redigering af scannede billeder](#)
- [Lagring af et billede på computeren](#)
- [Afsendelse af et scannet billede eller dokument via e-mail](#)
- [Tilpasning af billeder og dokumenter](#)
- [Rensning af scannede kopier af avisartikler](#)
- [Konvertering af fotosamlingen til elektronisk format](#)
- [Ændring af scanningsindstillinger](#)

Scanning af dokumenter eller fotos på én side

1. Tænd computeren og printerens, og kontroller, at der er forbindelse mellem dem.
2. Ilæg originaldokumentet. Du kan finde yderligere oplysninger under [Ilægning af originaldokumenter](#).

 **BEMÆRK!** Læg ikke postkort, fotokort, fotopapir eller mindre billeder i den automatiske dokumentføder (ADF). Placer disse emner på scannerens glasplade.

3. I *WindowsVista™*:
 - a. Klik på  **Programmer**.
 - b. Klik på **Dell Printere**.
 - c. Klik på **Dell 968 AIO Printer**.

Windows® XP eller Windows 2000:

Klik på **Start® Programmer** eller **Alle programmer® Dell Printere® Dell 968 AIO Printer**.

4. Vælg **Dell All-In-One-center** (Alt-i-en).

Dell All-In-One-center åbnes.
5. I rullemenuen **Send scannet billede til:** skal du vælge det program, du vil bruge.

 **BEMÆRK!** Hvis det ønskede program ikke findes på listen, skal du vælge **Søg efter flere** i rullemenuen. Klik på **Tilføj** på det næste skærmbillede for at finde programmet og føje det til listen.

6. Klik på **Vis flere scanningsindstillinger** for at tilpasse scanningen.
7. Klik på **Scan nu**, når du er færdig med at tilpasse indstillingerne.

Scanning af flere fotos til en enkelt fil

 **BEMÆRK!** Visse programmer understøtter ikke scanning af flere sider.

1. Tænd computeren og printeren, og kontroller, at der er forbindelse mellem dem.
2. Placer et originaldokument på scanneroverfladen. Du kan finde yderligere oplysninger under [lægning af originaldokumenter](#).
3. I *Windows Vista*:
 - a. Klik på  **Programmer**.
 - b. Klik på **Dell Printere**.
 - c. Klik på **Dell 968 AIO Printer**.

I *Windows XP og Windows 2000*:

Klik på **Start**® **Programmer** eller **Alle programmer**® **Dell Printere**® **Dell 968 AIO Printer**.

4. Vælg **Dell All-In-One-center** (Alt-i-en).

Dell All-In-One-center (Alt-i-en) åbnes.
5. I rullemenuen **Send scannet billede til**: skal du vælge det program, du vil bruge.

 **BEMÆRK!** Hvis det ønskede program ikke findes på listen, skal du vælge **Søg efter flere** i rullemenuen. Klik på **Tilføj** på det næste skærmbillede for at finde programmet og føje det til listen.

6. Klik på **Vis flere scanningsindstillinger** for at tilpasse scanningen.
7. Klik på knappen **Avanceret**.

Dialogboksen **Avancerede scanningsindstillinger** åbnes.
8. Marker afkrydsningsfeltet **Scan flere objekter inden udskrift** under fanen **Scan**.
9. Klik på **OK**.
10. Klik på **Scan nu**, når du er færdig med at tilpasse indstillingerne.

Når du har scannet den første side, vises dialogboksen **Vil du scanne en side til?**.
11. Placer det næste ark på scannerens glasplade, og klik derefter på **Ja**. Fortsæt, indtil du har scannet alle sider.
12. Hvis scanningen er fuldført, skal du klikke på **Nej**.

Når printeren har fuldført scanningen af sidste side eller billede, oprettes der en enkelt fil med alle scannede sider og billeder i det valgte program.

Scanning af dokumenter på flere sider

 **BEMÆRK!** Visse programmer understøtter ikke scanning af flere sider.

1. Tænd computeren og printeren, og kontroller, at der er forbindelse mellem dem.
2. Læg originaldokumenterne i den automatiske dokumentføder (ADF).



3. I *Windows Vista*:

- a. Klik på  **Programmer**.
- b. Klik på **Dell Printere**.
- c. Klik på **Dell 968 AIO Printer**.

I Windows XP og Windows 2000:

Klik på **Start**® **Programmer** eller **Alle programmer**® **Dell Printere**® **Dell 968 AIO Printer**.

4. Vælg **Dell All-In-One-center** (Alt-i-en).

Dell All-In-One-center åbnes.

5. I rullemenuen **Send scannet billede til:** skal du vælge det program, du vil bruge.

 **BEMÆRK!** Hvis det ønskede program ikke findes på listen, skal du vælge **Søg efter flere** i rullemenuen. Klik på **Tilføj** på det næste skærmbillede for at finde programmet og føje det til listen.

6. Klik på **Vis flere scanningsindstillinger** for at tilpasse scanningen.

7. Klik på **Scan nu**, når du er færdig med at tilpasse indstillingerne.

Printeren scanner alle de sider, der er placeret i den automatiske dokumentfoder. Når alle sider i ADF'en er scannet, gemmes de i en enkelt fil, som oprettes i det valgte program.

Scanning via et netværk



1. Tænd computeren og printerens, og kontroller, at der er forbindelse mellem dem.

2. Kontroller, at både computeren og printerens er tilsluttet netværket.

 **BEMÆRK!** Printere fra Dell™ kan kun tilsluttes et netværk ved hjælp af en netværksadapter fra Dell (sælges separat).

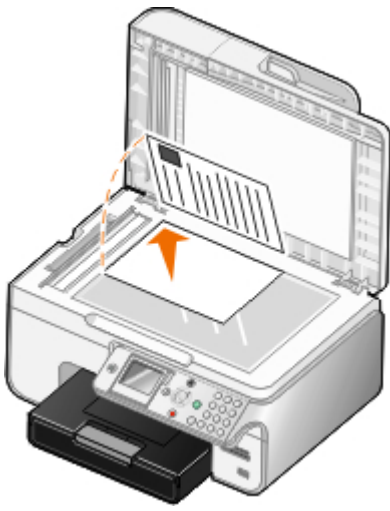
3. Ilæg originaldokumentet.



- Tryk på **pil op** eller ned  i hovedmenuen for at rulle til **Scan**, og tryk derefter på knappen **Vælg** .

Printeren registrerer automatisk, om der er tilslutning til et netværk. Hvis der er tilslutning til et netværk, vises skærbilledet **Vælg vært**. Hvis der ikke er tilslutning til et netværk, vises menuen **Scanningstilstand**.

- Vælg den computer, som du vil sende dokumentet til, på skærbilledet **Vælg vært**, og tryk derefter på knappen **Vælg** .

 **BEMÆRK!** Printersoftwaren skal være installeret på computeren. Brug cd'en *Drivere og værktøjer* til at installere printersoftwaren.

- Angiv den firecifrede PIN-kode, der er angivet for værtscomputeren, og tryk derefter på knappen **Vælg** .

 **BEMÆRK!** Du kan få vist eller ændre PIN-koden eller navnet på den computer, som du vil sende scanningen til. Du kan finde yderligere oplysninger under [Angivelse af computernavn og pinkode](#). PIN-koden kræves ikke som standard. Den kræves kun, hvis PIN-koden er angivet.

Printeren henter en oversigt over programmer på computeren.

- Ved **Scan til** skal du trykke på venstre og højre **pil**  for at vælge et program, scanningen skal sendes til.
- Foretag nødvendige ændringer for scanningsindstillingerne, og tryk derefter på knappen **Start** .

Scanningen åbnes på den valgte computer.

Angivelse af computernavn og pinkode

Angiv et navn til computeren, så du kan finde den på skærbilledet **Værtsvalg**, når du scanner via et netværk. Hvis du vil begrænse brugere i at sende scannede dokumenter til computeren, skal du angive en pinkode for scanning til netværk.

- I Windows Vista:*

- Klik på  **Kontrolpanel**.
- Klik på **Hardware og lyd**.
- Klik på **Printere**.

Windows XP: Klik på **Start**  **Indstillinger**  **Kontrolpanel**  **Printere og anden hardware**  **Printere og faxenheder**.

Windows 2000: Klik på **Start**  **Indstillinger**  **Printere**.

- Højreklik på printerikonet, og vælg derefter **Udskriftsindstillinger**.

Dialogboksen **Udskriftsindstillinger** åbnes.

3. Under fanen **Vedligeholdelse** skal du klikke på **Netværksunderstøttelse**.

Dialogboksen **Dell-netværksindstillinger** åbnes.

4. I dialogboksen **Netværksindstillinger for Dell** skal du klikke på **Skift pc-navn og PIN-kode for netværksskanning**.
5. Følg vejledningen på skærmen.
6. Når du har angivet et computernavn eller en pinkode, skal du klikke på **OK**.

Redigering af scannet tekst med OCR (Optical Character Recognition)

OCR-software konverterer et scannet billede til tekst, der kan redigeres i et tekstbehandlingsprogram. Der fulgte OCR-software med printeren, og den burde være installeret samtidig med printersoftware.

 **BEMÆRK!** Hvis du har hentet drivere og software til printeren fra Dells websted, er OCR-softwaren ikke inkluderet.

 **BEMÆRK!** Kunder, der bruger japansk eller forsimplet kinesisk tegnsystem, skal kontrollere, at der er installeret OCR-software på computeren.

1. Tænd computeren og printeren, og kontroller, at der er forbindelse mellem dem.
2. Ilæg originaldokumentet.



3. *I Windows Vista:*

- a. Klik på  **Programmer**.
- b. Klik på **Dell Printere**.
- c. Klik på **Dell 968 AIO Printer**.

I Windows XP og Windows 2000:

Klik på **Start**® **Programmer** eller **Alle programmer**® **Dell Printere**® **Dell 968 AIO Printer**.

4. Vælg **Dell All-In-One-center** (Alt-i-en).

Dell All-In-One-center (Alt-i-en) åbnes.

5. I rullemenuen **Send scannet billede til:** skal du vælge det tekstbehandlingsprogram, du vil bruge.

 **BEMÆRK!** Hvis det ønskede program ikke findes på listen, skal du vælge **Søg efter flere** i rullemenuen. På det næste skærmbillede skal du klikke på **Tilføj** for at finde programmet og føje det til listen.

6. Klik på **Vis flere scanningsindstillinger** for at tilpasse scanningen.

7. Klik på knappen **Avanceret**.

Dialogboksen **Avancerede scanningsindstillinger** åbnes.

8. Under fanen **Scan** skal du sørge for, at afkrydsningsfeltet **Konverter scannet objekt til tekst (OCR)** er markeret.

9. Klik på **OK**.

10. Klik på **Scan nu**, når du er færdig med at tilpasse indstillingerne.

Den scannede tekst åbner i det valgte program.

Redigering af scannede billeder

1. Tænd computeren og printeren, og kontroller, at der er forbindelse mellem dem.

2. Ilæg originaldokumentet. Du kan finde yderligere oplysninger under [Ilægning af originaldokumenter](#).

3. *I Windows Vista:*

a. Klik på  **Programmer**.

b. Klik på **Dell Printere**.

c. Klik på **Dell 968 AIO Printer**.

I Windows XP og Windows 2000:

Klik på **Start**  **Programmer** eller **Alle programmer**  **Dell Printere**  **Dell 968 AIO Printer**.

4. Vælg **Dell All-In-One-center** (Alt-i-en).

Dell All-In-One-center (Alt-i-en) åbnes.

5. I rullemenuen **Send scannet billede til:** skal du vælge det program, du vil bruge.

 **BEMÆRK!** Hvis det ønskede program ikke findes på listen, skal du vælge **Søg efter flere** i rullemenuen. På det næste skærbillede skal du klikke på **Tilføj** for at finde programmet og føje det til listen.

6. Klik på **Vis flere scanningsindstillinger** for at tilpasse scanningen.

7. Klik på **Scan nu**, når du er færdig med at tilpasse indstillingerne.

Når billedet er færdigbehandlet, åbnes det i det valgte program.

8. Rediger billedet med de værktøjer, der er tilgængelige i programmet. Du kan muligvis gøre følgende:

- Fjern røde øjne
- Beskær billedet
- Føj tekst til billedet
- Juster billedets lysstyrke og kontrast

Se den dokumentation, der fulgte med grafikprogrammet, for at få yderligere oplysninger.

Lagring af et billede på computeren

1. Tænd computeren og printeren, og kontroller, at der er forbindelse mellem dem.
 2. Ilæg originaldokumentet. Du kan finde yderligere oplysninger under [Ilægning af originaldokumenter](#).
 3. *I Windows Vista:*
 - a. Klik på  **Programmer**.
 - b. Klik på **Dell Printere**.
 - c. Klik på **Dell 968 AIO Printer**.

I Windows XP og Windows 2000:

Klik på **Start**® **Programmer** eller **Alle programmer**® **Dell Printere**® **Dell 968 AIO Printer**.
 4. Vælg **Dell All-In-One-center** (Alt-i-en).
Dell All-In-One-center (Alt-i-en) åbnes.
 5. Klik på **Gem et billede på computeren** i afsnittet **Produktivitetsværktøjer**.
 6. Følg vejledningen på skærmen for at gemme et billede på computeren.
-

Afsendelse af et scannet billede eller dokument via e-mail

 **BEMÆRK!** Hvis printeren er tilsluttet et netværk via en Ethernet-forbindelse eller trådløs forbindelse, skal du starte scanningen fra printerens betjeningspanel. Du kan finde yderligere oplysninger under [Fra en netværksprinter](#).

1. Tænd computeren og printeren, og kontroller, at der er forbindelse mellem dem.
2. Ilæg originaldokumentet. Du kan finde yderligere oplysninger under [Ilægning af originaldokumenter](#).
3. *I Windows Vista:*
 - a. Klik på  **Programmer**.
 - b. Klik på **Dell Printere**.
 - c. Klik på **Dell 968 AIO Printer**.

I Windows XP og Windows 2000:





Klik på **Start**® **Programmer** eller **Alle programmer**® **Dell Printere**® **Dell 968 AIO Printer**.
4. Vælg **Dell All-In-One-center** (Alt-i-en).
Dell All-In-One-center (Alt-i-en) åbnes.
5. Klik på **Send e-mail med billede eller dokument** i afsnittet **Produktivitetsværktøjer**.
6. Følg vejledningen på skærmen for at gøre dokumentet klar til afsendelse via e-mail.
7. Klik på **Næste**.
8. Åbn et e-mail-program, skriv en meddelelse, der skal følge med det vedhæftede dokument, og send det derefter.

 **BEMÆRK!** Se hjælpen til e-mail-programmet for at få yderligere oplysninger om vedhæftelse af dokumenter til e-mails.

Fra en netværksprinter

1. Tænd computeren og printeren, og kontroller, at der er forbindelse mellem dem.
2. Kontroller, at både computeren og printeren er tilsluttet netværket.

 **BEMÆRK!** Printere fra Dell kan kun tilsluttes et netværk ved hjælp af en netværksadapter fra Dell (sælges separat).



3. Ilæg originaldokumentet. Du kan finde yderligere oplysninger under [Ilægning af originaldokumenter](#).
4. Tryk på **pil** op eller ned   i betjeningspanelet for at rulle til *Scan*, og tryk derefter på knappen **Vælg** .
5. Vælg den computer, som du vil sende dokumentet til, på skærbilledet **Vælg vært**, og tryk derefter på knappen **Vælg** .

 **BEMÆRK!** Printersoftwaren skal være installeret på computeren. Brug cd'en *Drivere og værktøjer* til at installere printersoftwaren.

6. Angiv om nødvendigt den firecifrede PIN-kode, der er angivet for værtscomputeren, og tryk derefter på knappen **Vælg** .

 **BEMÆRK!** Du kan få vist eller ændre PIN-koden eller navnet på den computer, som du vil sende scanningen til. Du kan finde yderligere oplysninger under [Angivelse af computernavn og pinkode](#). PIN-koden kræves ikke som standard. Den kræves kun, hvis PIN-koden er angivet.

Printeren henter en oversigt over programmer på computeren.

7. Gå til *Scan til*, og tryk på venstre eller højre **pil**   for at rulle til *E-mail*.
8. Foretag nødvendige ændringer for scanningsindstillingerne, og tryk derefter på knappen **Start** .

Printeren vedhæfter scanningerne til en ny e-mail-meddelelse i computerens standardprogram til e-mail. Skriv en kort følgebemærkning til dokumentet, og send det derefter.

Tilpasning af billeder og dokumenter

1. Tænd computeren og printeren, og kontroller, at der er forbindelse mellem dem.
2. Ilæg originaldokumentet. Du kan finde yderligere oplysninger under [Ilægning af originaldokumenter](#).
3. *I Windows Vista:*

- a. Klik på  **Programmer**.
- b. Klik på **Dell Printere**.
- c. Klik på **Dell 968 AIO Printer**.

I Windows XP og Windows 2000:

Klik på **Start**® **Programmer** eller **Alle programmer**® **Dell Printere**® **Dell 968 AIO Printer**.

4. Vælg **Dell All-In-One-center** (Alt-i-en).
Dell All-In-One-center (Alt-i-en) åbnes.
5. Klik på **Vis udskrift nu**.

 **BEMÆRK!** Hvis størrelsen på scanningsdokumentet (ses i øverste højre hjørne af vinduet til udskriftsvisning) står med rødt, har du ikke nok tilgængelige systemressourcer til at udføre scanningen med den valgte opløsning eller størrelse. For at udbedre dette problem skal du enten reducere opløsningen eller størrelsen på scanningsområdet.

6. Vælg **Forstør eller reducer et billede** i afsnittet **Produktivitetsværktøjer**.
 7. Følg vejledningen på skærmen for at vælge størrelsen på det nye billede.
 8. Klik på **Scan nu**, når du er færdig med at tilpasse billedet.
-

Rensning af scannede kopier af avisartikler

1. Tænd computeren og printeren, og kontroller, at der er forbindelse mellem dem.
2. Læg avisartiklen eller udklippet med forsiden nedad på scannerens glasplade.



3. *I Windows Vista:*
 - a. Klik på  **Programmer**.
 - b. Klik på **Dell Printere**.
 - c. Klik på **Dell 968 AIO Printer**.



I Windows XP og Windows 2000:

Klik på **Start**  **Programmer** eller **Alle programmer**  **Dell Printere**  **Dell 968 AIO Printer**.

4. Klik på **Dell All-In-One-center** (Alt-i-en).
 - Dell All-In-One-center** (Alt-i-en) åbnes.
 5. Klik på **Vis flere scanningsindstillinger** eller **Vis flere kopieringsindstillinger**.
 6. Klik på **Avanceret**.
 - Dialogboksen **Avancerede scanningsindstillinger** åbnes.
 7. Vælg **Fjern billedmønstre fra blade/aviser (derastrer)** under fanen **Billedmønstre**.
 8. Vælg indstillingen **Bedste kvalitet** eller **Bedste hastighed**.
 9. I rullemenuen **Hvad blev scannet?** skal du vælge den emnetype, du har scannet eller kopieret.
 10. Klik på **OK** for at gemme indstillingerne.
 11. Scan eller kopier emnet.
-

Konvertering af fotosamlingen til elektronisk format

1. Tænd computeren og printeren, og kontroller, at der er forbindelse mellem dem.
 2. *I Windows Vista:*
 - a. Klik på  **Programmer**.
 - b. Klik på **Dell Printere**.
 - c. Klik på **Dell 968 AIO Printer**.

I Windows XP og Windows 2000:
Klik på **Start**  **Programmer** eller **Alle programmer**  **Dell Printere**  **Dell 968 AIO Printer**.
 3. Klik på **Dell All-In-One-center** (Alt-i-en).
Dell All-In-One-center (Alt-i-en) åbnes.
 4. Klik på **MagiChop - Gem flere fotos** under afsnittet **Produktivitetsværktøjer**.
 5. Placer billederne på scannerens glasplade, så der er mellemrum mellem dem og mellem billederne og kanten af glaspladen.
 6. Klik på **Få vist en udskrift af billedet (påkrævet)**.
 7. Vælg filplaceringen for billederne.
 8. Hvis du ønsker at bruge indstillinger for rotation og omdøbning efter scanning, skal du vælge **Når du gemmer, skal du udføre indstillinger for rotation og omdøbning**.
 9. Klik på **Scan nu**.
-

Ændring af scanningsindstillinger

Brug af betjeningspanelet

Du kan redigere kopieringsindstillingerne i menuen **Scanningstilstand** i betjeningspanelet. Du kan finde yderligere oplysninger om indstillingerne under [Scanningstilstand](#).

Brug af computeren

1. *I Windows Vista:*
 - a. Klik på  **Programmer**.
 - b. Klik på **Dell Printere**.
 - c. Klik på **Dell 968 AIO Printer**.

I Windows XP og Windows 2000:
Klik på **Start**  **Programmer** eller **Alle programmer**  **Dell Printere**  **Dell 968 AIO Printer**.
2. Vælg **Dell All-In-One-center** (Alt-i-en).

Dell All-In-One-center (Alt-i-en) åbnes.

3. I rullemenuen **Send scannet billede til:** skal du vælge det program, du vil bruge.

 **BEMÆRK!** Hvis det ønskede program ikke findes på listen, skal du vælge **Søg efter flere** i rullemenuen. Klik på **Tilføj** på det næste skærmbillede for at finde programmet og føje det til listen.

4. Klik på **Vis flere scanningsindstillinger** for at:

- Vælg, hvilken type dokument der skal scannes.
- Vælg en scanningskvalitet.

5. Klik på knappen **Avanceret** for at redigere indstillinger, f.eks. for papirstørrelse og -kvalitet.

6. Klik på nedenstående faner for at foretage ændringer:

Klik på fanen:	For at gøre følgende:
Scan	<ul style="list-style-type: none">• Vælg en farvedybde.• Vælg en scanningsopløsning.• Juster følsomheden for det automatiske beskæringsværktøj.• Vælg det område, der skal scannes.• Brug OCR-programmet til at konvertere scannede emner til tekst.• Angiv, at du vil scanne flere emner.• Opdater listen over programmer, som du kan sende scanninger til.• Opdater standardfaxdriveren.
Billedforbedringer	<ul style="list-style-type: none">• Ret billederne efter scanning (ret op).• Øg skarpheden af slørede billeder.• Juster billedets lysstyrke.• Juster farvekorrektionskurven (gamma) for billedet.
Billedmønstre	<ul style="list-style-type: none">• Foretag jævn konvertering af et gråtonebillede til et sort/hvidt prikmonster.• Fjern billedmønstre fra blade eller aviser (derastrering).• Reducer baggrundsstøjen på farvedokumenter.

7. Klik på **OK**.

8. Klik på **Scan nu**, når du er færdig med at tilpasse indstillingerne.

Licensoplysninger

[BSD License and Warranty statements](#)

[GNU License](#)

Du kan finde yderligere oplysninger om licensaftaler til open source på denne cd under D:\Drivers\XPS\Zopen.pdf.

Den printerresidente software indeholder:

- Software, som er udviklet af Dell og/eller tredjepart
- Software, som Dell har ændret og har licens til efter bestemmelser fra GNU General Public License version 2 og GNU Lesser General Public License version 2.1
- Software, der er givet i licens i henhold til BSDs erklæringer om licens og ansvar
- Software, der delvist er baseret på arbejdet af Independent JPEG Group.

Den software, der er ændret af Dell og givet i licens af GNU, er gratis software. Du kan redistribuere den og/eller ændre den i henhold til de licensvilkår, der er beskrevet herover. Disse licenser giver dig ikke nogen rettigheder til den software i denne printer, som Dell eller tredjepart ejer rettighederne til.

Eftersom den GNU-licenserede software, som Dells ændringer er baseret på, udtrykkeligt leveres uden ansvar, sker brugen af den udgave, Dell har ændret, også uden ansvar. Du kan finde yderligere oplysninger i ansvarsfraskrivelserne i de beskrevne licenserklæringer.

BSD License and Warranty statements

Copyright (c) 1991 The Regents of the University of California. All rights reserved.

Redistribution and use in source and binary forms, with or without modification, are permitted provided that the following conditions are met:

1. Redistributions of source code must retain the above copyright notice, this list of conditions and the following disclaimer.
2. Redistributions in binary form must reproduce the above copyright notice, this list of conditions and the following disclaimer in the documentation and/or other materials provided with the distribution.
3. The name of the author may not be used to endorse or promote products derived from this software without specific prior written permission.

THIS SOFTWARE IS PROVIDED BY THE AUTHOR ``AS IS'' AND ANY EXPRESS OR IMPLIED WARRANTIES, INCLUDING, BUT NOT LIMITED TO, THE IMPLIED WARRANTIES OF MERCHANTABILITY AND FITNESS FOR A PARTICULAR PURPOSE ARE DISCLAIMED. IN NO EVENT SHALL THE AUTHOR BE LIABLE FOR ANY DIRECT, INDIRECT, INCIDENTAL, SPECIAL, EXEMPLARY, OR CONSEQUENTIAL DAMAGES (INCLUDING, BUT NOT LIMITED TO, PROCUREMENT OF SUBSTITUTE GOODS OR SERVICES; LOSS OF USE, DATA, OR PROFITS; OR BUSINESS INTERRUPTION) HOWEVER CAUSED AND ON ANY THEORY OF LIABILITY, WHETHER IN CONTRACT, STRICT LIABILITY, OR TORT (INCLUDING NEGLIGENCE OR OTHERWISE) ARISING IN ANY WAY OUT OF THE USE OF THIS SOFTWARE, EVEN IF ADVISED OF THE POSSIBILITY OF SUCH DAMAGE.

GNU License

GENERAL PUBLIC LICENSE

Version 2, June 1991

Copyright (C) 1989, 1991 Free Software Foundation, Inc.

59 Temple Place, Suite 330, Boston, MA 02111-1307 USA

Everyone is permitted to copy and distribute verbatim copies of this license document, but changing it is not allowed.

Preamble

The licenses for most software are designed to take away your freedom to share and change it. By contrast, the GNU General Public License is intended to guarantee your freedom to share and change free software--to make sure the software is free for all its users. This General Public License applies to most of the Free Software Foundation's software and to any other program whose authors commit to using it. (Some other Free Software Foundation software is covered by the GNU Library General Public License instead.) You can apply it to your programs, too.

When we speak of free software, we are referring to freedom, not price. Our General Public Licenses are designed to make sure that you have the freedom to distribute copies of free software (and charge for this service if you wish), that you receive source code or can get it if you want it, that you can change the software or use pieces of it in new free programs; and that you know you can do these things.

To protect your rights, we need to make restrictions that forbid anyone to deny you these rights or to ask you to surrender the rights. These restrictions translate to certain responsibilities for you if you distribute copies of the software, or if you modify it.

For example, if you distribute copies of such a program, whether gratis or for a fee, you must give the recipients all the rights that you have. You must make sure that they, too, receive or can get the source code. And you must show them these terms so they know their rights.

We protect your rights with two steps: (1) copyright the software, and (2) offer you this license which gives you legal permission to copy, distribute and/or modify the software.

Also, for each author's protection and ours, we want to make certain that everyone understands that there is no warranty for this free software. If the software is modified by someone else and passed on, we want its recipients to know that what they have is not the original, so that any problems introduced by others will not reflect on the original authors' reputations.

Finally, any free program is threatened constantly by software patents. We wish to avoid the danger that redistributors of a free program will individually obtain patent licenses, in effect making the program proprietary. To prevent this, we have made it clear that any patent must be licensed for everyone's free use or not licensed at all.

The precise terms and conditions for copying, distribution and modification follow.

GNU GENERAL PUBLIC LICENSE

TERMS AND CONDITIONS FOR COPYING, DISTRIBUTION AND MODIFICATION

0. This License applies to any program or other work which contains a notice placed by the copyright holder saying it may be distributed under the terms of this General Public License. The "Program", below, refers to any such program or work, and a "work based on the Program" means either the Program or any derivative work under copyright law: that is to say, a work containing the Program or a portion of it, either verbatim or with modifications and/or translated into another language. (Hereinafter, translation is included without limitation in the term "modification".) Each licensee is addressed as "you". Activities other than copying, distribution and modification are not covered by this License; they are outside its scope. The act of running the Program is not restricted, and the output from the Program is covered only if its contents constitute a work based on the Program (independent of having been made by running the Program). Whether that is true depends on what the Program does.

1. You may copy and distribute verbatim copies of the Program's source code as you receive it, in any medium, provided that you conspicuously and appropriately publish on each copy an appropriate copyright notice and disclaimer of warranty; keep intact all the notices that refer to this License and to the absence of any warranty; and give any other recipients of the Program a copy of this License along with the Program.

You may charge a fee for the physical act of transferring a copy, and you may at your option offer warranty protection in exchange for a fee.

2. You may modify your copy or copies of the Program or any portion of it, thus forming a work based on the Program, and copy and distribute such modifications or work under the terms of Section 1 above, provided that you also meet all of these conditions:

a. You must cause the modified files to carry prominent notices stating that you changed the files and the date of any change.

b. You must cause any work that you distribute or publish, that in whole or in part contains or is derived from the Program or any part thereof, to be licensed as a whole at no charge to all third parties under the terms of this License.

c. If the modified program normally reads commands interactively when run, you must cause it, when started running for such interactive use in the most ordinary way, to print or display an announcement including an appropriate copyright notice and a notice that there is no warranty (or else, saying that you provide a warranty) and that users may redistribute the program under these conditions, and telling the user how to view a copy of this License. (Exception: if the Program itself is interactive but does not normally print such an announcement, your work based on the Program is not required to print an announcement.)

These requirements apply to the modified work as a whole. If identifiable sections of that work are not derived from the Program, and can be reasonably considered independent and separate works in themselves, then this License, and its terms, do not apply to those sections when you distribute them as separate works. But when you distribute the same sections as part of a whole which is a work based on the Program, the distribution of the whole must be on the terms of this License, whose permissions for other licensees extend to the entire whole, and thus to each and every part regardless of who wrote it.

Thus, it is not the intent of this section to claim rights or contest your rights to work written entirely by you; rather, the intent is to exercise the right to control the distribution of derivative or collective works based on the Program.

In addition, mere aggregation of another work not based on the Program with the Program (or with a work based on the Program) on a volume of a storage or distribution medium does not bring the other work under the scope of this License.

3. You may copy and distribute the Program (or a work based on it, under Section 2) in object code or executable form under the terms of Sections 1 and 2 above provided that you also do one of the following:

- a. Accompany it with the complete corresponding machine-readable source code, which must be distributed under the terms of Sections 1 and 2 above on a medium customarily used for software interchange; or,
- b. Accompany it with a written offer, valid for at least three years, to give any third party, for a charge no more than your cost of physically performing source distribution, a complete machine-readable copy of the corresponding source code, to be distributed under the terms of Sections 1 and 2 above on a medium customarily used for software interchange; or,
- c. Accompany it with the information you received as to the offer to distribute corresponding source code. (This alternative is allowed only for noncommercial distribution and only if you received the program in object code or executable form with such an offer, in accord with Subsection b above.)

The source code for a work means the preferred form of the work for making modifications to it. For an executable work, complete source code means all the source code for all modules it contains, plus any associated interface definition files, plus the scripts used to control compilation and installation of the executable. However, as a special exception, the source code distributed need not include anything that is normally distributed (in either source or binary form) with the major components (compiler, kernel, and so on) of the operating system on which the executable runs, unless that component itself accompanies the executable.

If distribution of executable or object code is made by offering access to copy from a designated place, then offering equivalent access to copy the source code from the same place counts as distribution of the source code, even though third parties are not compelled to copy the source along with the object code.

4. You may not copy, modify, sublicense, or distribute the Program except as expressly provided under this License. Any attempt otherwise to copy, modify, sublicense or distribute the Program is void, and will automatically terminate your rights under this License. However, parties who have received copies, or rights, from you under this License will not have their licenses terminated so long as such parties remain in full compliance.

5. You are not required to accept this License, since you have not signed it. However, nothing else grants you permission to modify or distribute the Program or its derivative works. These actions are prohibited by law if you do not accept this License. Therefore, by modifying or distributing the Program (or any work based on the Program), you indicate your acceptance of this License to do so, and all its terms and conditions for copying, distributing or modifying the Program or works based on it.

6. Each time you redistribute the Program (or any work based on the Program), the recipient automatically receives a license from the original licensor to copy, distribute or modify the Program subject to these terms and conditions. You may not impose any further restrictions on the recipients' exercise of the rights granted herein. You are not responsible for enforcing compliance by third parties to this License.

7. If, as a consequence of a court judgment or allegation of patent infringement or for any other reason (not limited to patent issues), conditions are imposed on you (whether by court order, agreement or otherwise) that contradict the conditions of this License, they do not excuse you from the conditions of this License. If you cannot distribute so as to satisfy simultaneously your obligations under this License and any other pertinent obligations, then as a consequence you may not distribute the Program at all. For example, if a patent license would not permit royalty-free redistribution of the Program by all those who receive copies directly or indirectly through you, then the only way you could satisfy both it and this License would be to refrain entirely from distribution of the Program.

If any portion of this section is held invalid or unenforceable under any particular circumstance, the balance of the section is intended to apply and the section as a whole is intended to apply in other circumstances.

It is not the purpose of this section to induce you to infringe any patents or other property right claims or to contest validity of any such claims; this section has the sole purpose of protecting the integrity of the free software distribution system, which is implemented by public license practices. Many people have made generous contributions to the wide range of software distributed through that system in reliance on consistent application of that system; it is up to the author/donor to decide if he or she is willing to distribute software through any other system and a licensee cannot impose that choice.

This section is intended to make thoroughly clear what is believed to be a consequence of the rest of this License.

8. If the distribution and/or use of the Program is restricted in certain countries either by patents or by copyrighted interfaces, the original copyright holder who places the Program under this License may add an explicit geographical

distribution limitation excluding those countries, so that distribution is permitted only in or among countries not thus excluded. In such case, this License incorporates the limitation as if written in the body of this License.

9. The Free Software Foundation may publish revised and/or new versions of the General Public License from time to time. Such new versions will be similar in spirit to the present version, but may differ in detail to address new problems or concerns.

Each version is given a distinguishing version number. If the Program specifies a version number of this License which applies to it and "any later version", you have the option of following the terms and conditions either of that version or of any later version published by the Free Software Foundation. If the Program does not specify a version number of this License, you may choose any version ever published by the Free Software Foundation.

10. If you wish to incorporate parts of the Program into other free programs whose distribution conditions are different, write to the author to ask for permission. For software which is copyrighted by the Free Software Foundation, write to the Free Software Foundation; we sometimes make exceptions for this. Our decision will be guided by the two goals of preserving the free status of all derivatives of our free software and of promoting the sharing and reuse of software generally.

NO WARRANTY

11. BECAUSE THE PROGRAM IS LICENSED FREE OF CHARGE, THERE IS NO WARRANTY FOR THE PROGRAM, TO THE EXTENT PERMITTED BY APPLICABLE LAW. EXCEPT WHEN OTHERWISE STATED IN WRITING THE COPYRIGHT HOLDERS AND/OR OTHER PARTIES PROVIDE THE PROGRAM "AS IS" WITHOUT WARRANTY OF ANY KIND, EITHER EXPRESSED OR IMPLIED, INCLUDING, BUT NOT LIMITED TO, THE IMPLIED WARRANTIES OF MERCHANTABILITY AND FITNESS FOR A PARTICULAR PURPOSE. THE ENTIRE RISK AS TO THE QUALITY AND PERFORMANCE OF THE PROGRAM IS WITH YOU. SHOULD THE PROGRAM PROVE DEFECTIVE, YOU ASSUME THE COST OF ALL NECESSARY SERVICING, REPAIR OR CORRECTION.

12. IN NO EVENT UNLESS REQUIRED BY APPLICABLE LAW OR AGREED TO IN WRITING WILL ANY COPYRIGHT HOLDER, OR ANY OTHER PARTY WHO MAY MODIFY AND/OR REDISTRIBUTE THE PROGRAM AS PERMITTED ABOVE, BE LIABLE TO YOU FOR DAMAGES, INCLUDING ANY GENERAL, SPECIAL, INCIDENTAL OR CONSEQUENTIAL DAMAGES ARISING OUT OF THE USE OR INABILITY TO USE THE PROGRAM (INCLUDING BUT NOT LIMITED TO LOSS OF DATA OR DATA BEING RENDERED INACCURATE OR LOSSES SUSTAINED BY YOU OR THIRD PARTIES OR A FAILURE OF THE PROGRAM TO OPERATE WITH ANY OTHER PROGRAMS), EVEN IF SUCH HOLDER OR OTHER PARTY HAS BEEN ADVISED OF THE POSSIBILITY OF SUCH DAMAGES.

END OF TERMS AND CONDITIONS

How to Apply These Terms to Your New Programs

If you develop a new program, and you want it to be of the greatest possible use to the public, the best way to achieve this is to make it free software which everyone can redistribute and change under these terms.

To do so, attach the following notices to the program. It is safest to attach them to the start of each source file to most effectively convey the exclusion of warranty; and each file should have at least the "copyright" line and a pointer to where the full notice is found.

1 April 1989

Lexmark International, Inc.

This General Public License does not permit incorporating your program into proprietary programs. If your program is a subroutine library, you may consider it more useful to permit linking proprietary applications with the library. If this is what you want to do, use the GNU Library General Public License instead of this License.

GNU LESSER GENERAL PUBLIC LICENSE

Version 2.1, February 1999

Copyright (C) 1991, 1999 Free Software Foundation, Inc.

59 Temple Place, Suite 330, Boston, MA 02111-1307 USA

Everyone is permitted to copy and distribute verbatim copies of this license document, but changing it is not allowed.

[This is the first released version of the Lesser GPL. It also counts as the successor of the GNU Library Public License, version 2, hence the version number 2.1.]

Preamble

The licenses for most software are designed to take away your freedom to share and change it. By contrast, the GNU General Public Licenses are intended to guarantee your freedom to share and change free software--to make sure the software is free for all its users.

This license, the Lesser General Public License, applies to some specially designated software packages--typically libraries--of the Free Software Foundation and other authors who decide to use it. You can use it too, but we suggest you first think carefully about whether this license or the ordinary General Public License is the better strategy to use in any

particular case, based on the explanations below.

When we speak of free software, we are referring to freedom of use, not price. Our General Public Licenses are designed to make sure that you have the freedom to distribute copies of free software (and charge for this service if you wish); that you receive source code or can get it if you want it; that you can change the software and use pieces of it in new free programs; and that you are informed that you can do these things.

To protect your rights, we need to make restrictions that forbid distributors to deny you these rights or to ask you to surrender these rights. These restrictions translate to certain responsibilities for you if you distribute copies of the library or if you modify it.

For example, if you distribute copies of the library, whether gratis or for a fee, you must give the recipients all the rights that we gave you. You must make sure that they, too, receive or can get the source code. If you link other code with the library, you must provide complete object files to the recipients, so that they can relink them with the library after making changes to the library and recompiling it. And you must show them these terms so they know their rights.

We protect your rights with a two-step method: (1) we copyright the library, and (2) we offer you this license, which gives you legal permission to copy, distribute and/or modify the library.

To protect each distributor, we want to make it very clear that there is no warranty for the free library. Also, if the library is modified by someone else and passed on, the recipients should know that what they have is not the original version, so that the original author's reputation will not be affected by problems that might be introduced by others.

Finally, software patents pose a constant threat to the existence of any free program. We wish to make sure that a company cannot effectively restrict the users of a free program by obtaining a restrictive license from a patent holder. Therefore, we insist that any patent license obtained for a version of the library must be consistent with the full freedom of use specified in this license.

Most GNU software, including some libraries, is covered by the ordinary GNU General Public License. This license, the GNU Lesser General Public License, applies to certain designated libraries, and is quite different from the ordinary General Public License. We use this license for certain libraries in order to permit linking those libraries into non-free programs.

When a program is linked with a library, whether statically or using a shared library, the combination of the two is legally speaking a combined work, a derivative of the original library. The ordinary General Public License therefore permits such linking only if the entire combination fits its criteria of freedom. The Lesser General Public License permits more lax criteria for linking other code with the library.

We call this license the "Lesser" General Public License because it does Less to protect the user's freedom than the ordinary General Public License. It also provides other free software developers Less of an advantage over competing non-free programs. These disadvantages are the reason we use the ordinary General Public License for many libraries. However, the Lesser license provides advantages in certain special circumstances.

For example, on rare occasions, there may be a special need to encourage the widest possible use of a certain library, so that it becomes a de-facto standard. To achieve this, non-free programs must be allowed to use the library. A more frequent case is that a free library does the same job as widely used non-free libraries. In this case, there is little to gain by limiting the free library to free software only, so we use the Lesser General Public License.

In other cases, permission to use a particular library in non-free programs enables a greater number of people to use a large body of free software. For example, permission to use the GNU C Library in non-free programs enables many more people to use the whole GNU operating system, as well as its variant, the GNU/Linux operating system.

Although the Lesser General Public License is Less protective of the users' freedom, it does ensure that the user of a program that is linked with the Library has the freedom and the wherewithal to run that program using a modified version of the Library.

The precise terms and conditions for copying, distribution and modification follow. Pay close attention to the difference between a "work based on the library" and a "work that uses the library". The former contains code derived from the library, whereas the latter must be combined with the library in order to run.

GNU LESSER GENERAL PUBLIC LICENSE

TERMS AND CONDITIONS FOR COPYING, DISTRIBUTION AND MODIFICATION

0. This License Agreement applies to any software library or other program which contains a notice placed by the copyright holder or other authorized party saying it may be distributed under the terms of this Lesser General Public License (also called "this License"). Each licensee is addressed as "you".

A "library" means a collection of software functions and/or data prepared so as to be conveniently linked with application programs (which use some of those functions and data) to form executables.

The "Library", below, refers to any such software library or work which has been distributed under these terms. A "work based on the Library" means either the Library or any derivative work under copyright law: that is to say, a work containing the Library or a portion of it, either verbatim or with modifications and/or translated straightforwardly into another language. (Hereinafter, translation is included without limitation in the term "modification".)

"Source code" for a work means the preferred form of the work for making modifications to it. For a library, complete source code means all the source code for all modules it contains, plus any associated interface definition files, plus the

scripts used to control compilation and installation of the library.

Activities other than copying, distribution and modification are not covered by this License; they are outside its scope. The act of running a program using the Library is not restricted, and output from such a program is covered only if its contents constitute a work based on the Library (independent of the use of the Library in a tool for writing it). Whether that is true depends on what the Library does and what the program that uses the Library does.

1. You may copy and distribute verbatim copies of the Library's complete source code as you receive it, in any medium, provided that you conspicuously and appropriately publish on each copy an appropriate copyright notice and disclaimer of warranty; keep intact all the notices that refer to this License and to the absence of any warranty; and distribute a copy of this License along with the Library.

You may charge a fee for the physical act of transferring a copy, and you may at your option offer warranty protection in exchange for a fee.

2. You may modify your copy or copies of the Library or any portion of it, thus forming a work based on the Library, and copy and distribute such modifications or work under the terms of Section 1 above, provided that you also meet all of these conditions:

a. The modified work must itself be a software library.

b. You must cause the files modified to carry prominent notices stating that you changed the files and the date of any change.

c. You must cause the whole of the work to be licensed at no charge to all third parties under the terms of this License.

d. If a facility in the modified Library refers to a function or a table of data to be supplied by an application program that uses the facility, other than as an argument passed when the facility is invoked, then you must make a good faith effort to ensure that, in the event an application does not supply such function or table, the facility still operates, and performs whatever part of its purpose remains meaningful.

(For example, a function in a library to compute square roots has a purpose that is entirely well-defined independent of the application. Therefore, Subsection 2d requires that any application-supplied function or table used by this function must be optional: if the application does not supply it, the square root function must still compute square roots.)

These requirements apply to the modified work as a whole. If identifiable sections of that work are not derived from the Library, and can be reasonably considered independent and separate works in themselves, then this License, and its terms, do not apply to those sections when you distribute them as separate works. But when you distribute the same sections as part of a whole which is a work based on the Library, the distribution of the whole must be on the terms of this License, whose permissions for other licensees extend to the entire whole, and thus to each and every part regardless of who wrote it.

Thus, it is not the intent of this section to claim rights or contest your rights to work written entirely by you; rather, the intent is to exercise the right to control the distribution of derivative or collective works based on the Library.

In addition, mere aggregation of another work not based on the Library with the Library (or with a work based on the Library) on a volume of a storage or distribution medium does not bring the other work under the scope of this License.

3. You may opt to apply the terms of the ordinary GNU General Public License instead of this License to a given copy of the Library. To do this, you must alter all the notices that refer to this License, so that they refer to the ordinary GNU General Public License, version 2, instead of to this License. (If a newer version than version 2 of the ordinary GNU General Public License has appeared, then you can specify that version instead if you wish.) Do not make any other change in these notices.

Once this change is made in a given copy, it is irreversible for that copy, so the ordinary GNU General Public License applies to all subsequent copies and derivative works made from that copy.

This option is useful when you wish to copy part of the code of the Library into a program that is not a library.

4. You may copy and distribute the Library (or a portion or derivative of it, under Section 2) in object code or executable form under the terms of Sections 1 and 2 above provided that you accompany it with the complete corresponding machine-readable source code, which must be distributed under the terms of Sections 1 and 2 above on a medium customarily used for software interchange.

If distribution of object code is made by offering access to copy from a designated place, then offering equivalent access to copy the source code from the same place satisfies the requirement to distribute the source code, even though third parties are not compelled to copy the source along with the object code.

5. A program that contains no derivative of any portion of the Library, but is designed to work with the Library by being compiled or linked with it, is called a "work that uses the Library". Such a work, in isolation, is not a derivative work of the Library, and therefore falls outside the scope of this License.

However, linking a "work that uses the Library" with the Library creates an executable that is a derivative of the Library (because it contains portions of the Library), rather than a "work that uses the library". The executable is therefore covered by this License. Section 6 states terms for distribution of such executables.

When a "work that uses the Library" uses material from a header file that is part of the Library, the object code for the

work may be a derivative work of the Library even though the source code is not. Whether this is true is especially significant if the work can be linked without the Library, or if the work is itself a library. The threshold for this to be true is not precisely defined by law.

If such an object file uses only numerical parameters, data structure layouts and accessors, and small macros and small inline functions (ten lines or less in length), then the use of the object file is unrestricted, regardless of whether it is legally a derivative work. (Executables containing this object code plus portions of the Library will still fall under Section 6.)

Otherwise, if the work is a derivative of the Library, you may distribute the object code for the work under the terms of Section 6. Any executables containing that work also fall under Section 6, whether or not they are linked directly with the Library itself.

6. As an exception to the Sections above, you may also combine or link a "work that uses the Library" with the Library to produce a work containing portions of the Library, and distribute that work under terms of your choice, provided that the terms permit modification of the work for the customer's own use and reverse engineering for debugging such modifications.

You must give prominent notice with each copy of the work that the Library is used in it and that the Library and its use are covered by this License. You must supply a copy of this License. If the work during execution displays copyright notices, you must include the copyright notice for the Library among them, as well as a reference directing the user to the copy of this License. Also, you must do one of these things:

a. Accompany the work with the complete corresponding machine-readable source code for the Library including whatever changes were used in the work (which must be distributed under Sections 1 and 2 above); and, if the work is an executable linked with the Library, with the complete machine-readable "work that uses the Library", as object code and/or source code, so that the user can modify the Library and then relink to produce a modified executable containing the modified Library. (It is understood that the user who changes the contents of definitions files in the Library will not necessarily be able to recompile the application to use the modified definitions.)

b. Use a suitable shared library mechanism for linking with the Library. A suitable mechanism is one that (1) uses at run time a copy of the library already present on the user's computer system, rather than copying library functions into the executable, and (2) will operate properly with a modified version of the library, if the user installs one, as long as the modified version is interface-compatible with the version that the work was made with.

c. Accompany the work with a written offer, valid for at least three years, to give the same user the materials specified in Subsection 6a, above, for a charge no more than the cost of performing this distribution.

d. If distribution of the work is made by offering access to copy from a designated place, offer equivalent access to copy the above specified materials from the same place.

e. Verify that the user has already received a copy of these materials or that you have already sent this user a copy.

For an executable, the required form of the "work that uses the Library" must include any data and utility programs needed for reproducing the executable from it. However, as a special exception, the materials to be distributed need not include anything that is normally distributed (in either source or binary form) with the major components (compiler, kernel, and so on) of the operating system on which the executable runs, unless that component itself accompanies the executable.

It may happen that this requirement contradicts the license restrictions of other proprietary libraries that do not normally accompany the operating system. Such a contradiction means you cannot use both them and the Library together in an executable that you distribute.

7. You may place library facilities that are a work based on the Library side-by-side in a single library together with other library facilities not covered by this License, and distribute such a combined library, provided that the separate distribution of the work based on the Library and of the other library facilities is otherwise permitted, and provided that you do these two things:

a. Accompany the combined library with a copy of the same work based on the Library, uncombined with any other library facilities. This must be distributed under the terms of the Sections above.

b. Give prominent notice with the combined library of the fact that part of it is a work based on the Library, and explaining where to find the accompanying uncombined form of the same work.

8. You may not copy, modify, sublicense, link with, or distribute the Library except as expressly provided under this License. Any attempt otherwise to copy, modify, sublicense, link with, or distribute the Library is void, and will automatically terminate your rights under this License. However, parties who have received copies, or rights, from you under this License will not have their licenses terminated so long as such parties remain in full compliance.

9. You are not required to accept this License, since you have not signed it. However, nothing else grants you permission to modify or distribute the Library or its derivative works. These actions are prohibited by law if you do not accept this License. Therefore, by modifying or distributing the Library (or any work based on the Library), you indicate your acceptance of this License to do so, and all its terms and conditions for copying, distributing or modifying the Library or works based on it.

10. Each time you redistribute the Library (or any work based on the Library), the recipient automatically receives a

license from the original licensor to copy, distribute, link with or modify the Library subject to these terms and conditions. You may not impose any further restrictions on the recipients' exercise of the rights granted herein. You are not responsible for enforcing compliance by third parties with this License.

11. If, as a consequence of a court judgment or allegation of patent infringement or for any other reason (not limited to patent issues), conditions are imposed on you (whether by court order, agreement or otherwise) that contradict the conditions of this License, they do not excuse you from the conditions of this License. If you cannot distribute so as to satisfy simultaneously your obligations under this License and any other pertinent obligations, then as a consequence you may not distribute the Library at all. For example, if a patent license would not permit royalty-free redistribution of the Library by all those who receive copies directly or indirectly through you, then the only way you could satisfy both it and this License would be to refrain entirely from distribution of the Library.

If any portion of this section is held invalid or unenforceable under any particular circumstance, the balance of the section is intended to apply, and the section as a whole is intended to apply in other circumstances.

It is not the purpose of this section to induce you to infringe any patents or other property right claims or to contest validity of any such claims; this section has the sole purpose of protecting the integrity of the free software distribution system which is implemented by public license practices. Many people have made generous contributions to the wide range of software distributed through that system in reliance on consistent application of that system; it is up to the author/donor to decide if he or she is willing to distribute software through any other system and a licensee cannot impose that choice.

This section is intended to make thoroughly clear what is believed to be a consequence of the rest of this License.

12. If the distribution and/or use of the Library is restricted in certain countries either by patents or by copyrighted interfaces, the original copyright holder who places the Library under this License may add an explicit geographical distribution limitation excluding those countries, so that distribution is permitted only in or among countries not thus excluded. In such case, this License incorporates the limitation as if written in the body of this License.

13. The Free Software Foundation may publish revised and/or new versions of the Lesser General Public License from time to time. Such new versions will be similar in spirit to the present version, but may differ in detail to address new problems or concerns. Each version is given a distinguishing version number. If the Library specifies a version number of this License which applies to it and "any later version", you have the option of following the terms and conditions either of that version or of any later version published by the Free Software Foundation. If the Library does not specify a license version number, you may choose any version ever published by the Free Software Foundation.

14. If you wish to incorporate parts of the Library into other free programs whose distribution conditions are incompatible with these, write to the author to ask for permission. For software which is copyrighted by the Free Software Foundation, write to the Free Software Foundation; we sometimes make exceptions for this. Our decision will be guided by the two goals of preserving the free status of all derivatives of our free software and of promoting the sharing and reuse of software generally.

NO WARRANTY

15. BECAUSE THE LIBRARY IS LICENSED FREE OF CHARGE, THERE IS NO WARRANTY FOR THE LIBRARY, TO THE EXTENT PERMITTED BY APPLICABLE LAW. EXCEPT WHEN OTHERWISE STATED IN WRITING THE COPYRIGHT HOLDERS AND/OR OTHER PARTIES PROVIDE THE LIBRARY "AS IS" WITHOUT WARRANTY OF ANY KIND, EITHER EXPRESSED OR IMPLIED, INCLUDING, BUT NOT LIMITED TO, THE IMPLIED WARRANTIES OF MERCHANTABILITY AND FITNESS FOR A PARTICULAR PURPOSE. THE ENTIRE RISK AS TO THE QUALITY AND PERFORMANCE OF THE LIBRARY IS WITH YOU. SHOULD THE LIBRARY PROVE DEFECTIVE, YOU ASSUME THE COST OF ALL NECESSARY SERVICING, REPAIR OR CORRECTION.

16. IN NO EVENT UNLESS REQUIRED BY APPLICABLE LAW OR AGREED TO IN WRITING WILL ANY COPYRIGHT HOLDER, OR ANY OTHER PARTY WHO MAY MODIFY AND/OR REDISTRIBUTE THE LIBRARY AS PERMITTED ABOVE, BE LIABLE TO YOU FOR DAMAGES, INCLUDING ANY GENERAL, SPECIAL, INCIDENTAL OR CONSEQUENTIAL DAMAGES ARISING OUT OF THE USE OR INABILITY TO USE THE LIBRARY (INCLUDING BUT NOT LIMITED TO LOSS OF DATA OR DATA BEING RENDERED INACCURATE OR LOSSES SUSTAINED BY YOU OR THIRD PARTIES OR A FAILURE OF THE LIBRARY TO OPERATE WITH ANY OTHER SOFTWARE), EVEN IF SUCH HOLDER OR OTHER PARTY HAS BEEN ADVISED OF THE POSSIBILITY OF SUCH DAMAGES.

END OF TERMS AND CONDITIONS

How to Apply These Terms to Your New Libraries

If you develop a new library, and you want it to be of the greatest possible use to the public, we recommend making it free software that everyone can redistribute and change. You can do so by permitting redistribution under these terms (or, alternatively, under the terms of the ordinary General Public License).

To apply these terms, attach the following notices to the library. It is safest to attach them to the start of each source file to most effectively convey the exclusion of warranty; and each file should have at least the "copyright" line and a pointer to where the full notice is found.

1 April 1990

Lexmark International, Inc.

That's all there is to it!

